

Cub Cadet®

Maahantuoja:
Teräosa Oy
Kaislahdenkatu 7
20780 Kaarina

www.cubcadet.fi

www.teraosa.fi



MTD Products Aktiengesellschaft
Industriestraße 23 • 66129 Saarbrücken
Tel.: 0049 (0) 68 05 / 79-528 • Fax: 0049 (0) 68 05 / 79-401
www.mtdproducts.eu • e-mail: mtdeurope@mtdproducts.com

© 2015 MTD Products Aktiengesellschaft, Germany. All rights reserved. Cub Cadet and other product signs are registered trademarks of the MTD Products Group. For more information please visit our website: www.cubcadet.eu. Amendments due to misprint or errors are reserved.

Cub Cadet®



TUOTEKATALOGI

2016

PURE F

Amerikkalainen legenda vuodesta 1961

Cub Cadet. Puhdasta voimaa.

HISTORIA VIE MEITÄ ETEENPÄIN

1961
1. Cub Cadet
markkinoille



1963
1. Akselive-
toinen



1980
1. Super
Garden Trak-
tori



1. Tuplasylinteri-
moottori



1993
1. Ohjattava
lumilinko



1966
Ensimmäinen hydro-
staattinen traktori



1972
"Cadet" ajoleik-
kuri markkinoille



1985
Ylivoimaista leikkuu-
laatua



1990
Kehittynein puu-
tarhatraktori



POWER

1994
1. Akselivetoinen
ajoleikkuri



2006
Utv markkinoille



2009
Pienin kääntösäde



2011
Innovaatioita
juhlitetaan

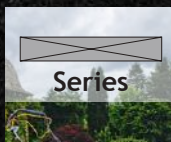

2013
Robottileik-
kurit markki-
noille



2015
MySpeed -
Muuttuvanopeuk-
sinen leikkuri

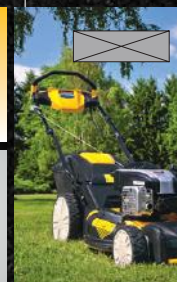

2005
500 Sarjan tarktorit -
Made in Germany

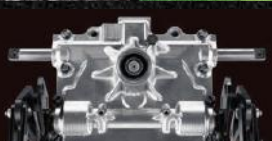

2007
Synchro Steer Teknologia



2010
Edistynein nol-
lakääntyvä



2012
TRILOY Sarja
julkaistaan



2014
Uusi tehostettu ilmank-
ierto

CONT



1 PERÄSSÄ KÄVELTÄVÄT

6-7	Perässä käveltävä
8-9	Ruohonleikkuri
10-13	Classic-Sarja
14-17	MySpeed
18-20	Triloy-Sarja
21	Leveä leikkuu
22-27	Yhteenveto



2 MINI-RIDERIT

28-34	Mini-Rider
35	Yhteenveto



3 AJOLEIKKURIT

36-39	Ajoleikkurit
40-45	700-Sarja
46-51	900-Sarja
52-55	1000-Sarja SD
56-61	1000-Sarja RD
62-65	2000-Sarja SD
66-71	Lisävarusteet



4 NOLLA-KÄÄNTYVÄT

72-73	Nolla-kääntyvät
74-75	RZT
76-79	RZT-S
80-81	Z-Force SZ
82-85	Tank SZ

TENT



5 ROBOTIT

86-89	Lawnkeeper
90-93	Robottileikkuri
94-95	Yhteenveto



6 UTV

96-103	UTV
--------	-----



7 MAANMUOKKAUS

104-105	Maanmuokkaus
106-107	Jyrsin
108-109	Silppuri-imuri
110-111	Ilmastaja



8 LUMILINGOT

112-113	Lumilinko
114-117	Kolmivaihe
118-119	Kaksivaihe
120-121	Yksivaihe
122-123	Lisävarusteet
124-125	Yhteenveto





PERÄSSÄ KÄVELTÄVÄT

Erinomaista suorituskykyä ja tarkkuutta.



RUOHONLEIKKURI

LÖYDÄ OIKEA LEIKKURI NURMIKOLLESI

Alla olevasta kuvaajasta näet suurimman nurmialan per leikkuuleveys, mitä voit leikata tunnissa. Päätä haluatko kerätä vai jättää ruohon maatumaan.

Kuinka paljon voit leikata tunnissa?



Keräävä: Esimerkki 1, 42 cm leveällä leikkurilla leikkaat 600 m² tunnissa sisältäen 10-12 kerääjän tyhjennystä.

Bio / Sivulleheitto: Esimerkki 2, 42 cm leveällä leikkurilla leikkaat 900 m² tunnissa, kun ruoho jätetään maatumaan.

Suuri kerääjä

Suuri kerääjä säästää aikaa.

Isot takapyörät

Helppo käsiteltävyys epätasaisessakin maastossa.

Vetävä

Vetävää leikkuria on kevyt käsitellä.

Sähköstartti

Vain avaimen käntö rittää

Korkeuden säätö

Säädät korkeutta helposti

Muuttuva nopeus

Muuttuva nopeus antaa sinun päättää vauhdin



CLASSIC-SARJA



CLASSIC SARJA – TEHOKAS LEIKKAUS JA KERÄYS

Tehokkuus ja tarkkuus ovat yhdistävä tekijä näissä Cub Cadet-leikkureissa.

Laadukkaat materiaalit ja vahva moottori takaavat laitteelle pitkän elinkaaren.

Ergonomia



Ergonominen ja korkeussäädettävä kahva tuovat mukavuutta.

Keskitetty korkeudensäätö



Yhdellä vivulla säädät helposti korkeuden kuudesta vaihtoehdosta.

Suuri kerääjä



Suuri kerääjä säästää aikaa.

KESTÄVIÄ JA VAHVOJA.

Voit valita keräävän, sivulle heittävän tai silppuavan leikkurin.

CC 42 PO

Leikkuuleveys:	42 cm
Moottori:	Cub Cadet 45 OHV, 140 cm ³ , Veto
Teho (kW / min⁻¹):	2,1 / 2.750
Veto:	Työnnettävä

Malli no.: 11A-LQSC603 Hinta: EUR*

CC 42 SPO

Leikkuuleveys:	42 cm
Moottori:	Cub Cadet 45 OHV, 140 cm ³ , Veto
Teho (kW / min⁻¹):	2,1 / 2.750
Veto:	Takaveto

Malli no.: 12A-LQSC603 Hinta: EUR*

CC 46 PO

Leikkuuleveys:	46 cm
Moottori:	Cub Cadet 55 OHV, 159 cm ³ , Veto
Teho (kW / min⁻¹):	2,5 / 2.800
Veto:	Takaveto

Malli no.: 11A-TQKC603 Hinta: EUR*

OMINAISUUDET MALLIIN CC 53 SPO W

Mukautuva nopeus



Oikea nopeus jokaiseen tilanteeseen.

Etupyörät



Näillä pärjät kaikissa maastoissa



CC 53 SPO W

Leikkuuleveys:	53 cm
Moottori:	Cub Cadet 60 OHV, 195 cm ³ , Veto
Teho (kW / min ⁻¹):	3,3 / 2.850
Veto:	Takaveto

Malli no.: 12AQC6J3603

Hinta:

EUR*

AUTTA NURMIKkoa KASVAMAAN

Bioleikkurilla lannoitat samalla nurmikkoasi ja säästät aikaa.

CC 53 MO

Leikkuuleveys:	53 cm
Moottori:	Cub Cadet 55 OHV, 159 cm ³ , Veto
Teho (kW / min⁻¹):	2,5 / 2.850
Veto:	Työnnettävä

Malli no.: 11A-A0KC603 Hinta: EUR*

CC 53 MSPO

Leikkuuleveys:	53 cm
Moottori:	Cub Cadet 55 OHV, 159 cm ³ , Veto
Teho (kW / min⁻¹):	2,5 / 2.900
Veto:	Etuveto

Malli no.: 12A-A0KC603 Hinta: EUR*



MYSPEED

SÄÄDÄT ITSE NOPEUDEN

MySpeed-mallit liikkuvat juuri sillä nopeudella kuin itse kävelet.

MySpeed-mallisto

Leikkuri säättää nopeutensa kävelyn mukaiseksi. Kun työnnät kahvaa eteenpäin niin nopeus nousee, ja taaksepäin vetäessä hiljenee.



Täydet eteen



Nopea vauhti



HELPPOA.

Leikkuria on kevyt työntää ja ohjailta hankalassakin maastossa.

CC 46 SPO V

Leikkuuleveys:	46 cm
Moottori:	Cub Cadet 55 OHV, 159 cm ³ , Veto
Teho (kW / min⁻¹):	2,5 / 2.800
Veto:	MySpeed

Malli no.: 12ABTQKC603

Hinta: EUR*

CC 46 SPOE V

Leikkuuleveys:	46 cm
Moottori:	Cub Cadet 55 OHV ES, 159 cm ³ , Sähkö
Teho (kW / min⁻¹):	2,5 / 2.800
Veto:	MySpeed

Malli no.: 12ACTQS7603

Hinta: EUR*

CC 53 SPO V

Leikkuuleveys:	53 cm
Moottori:	Cub Cadet 55 OHV, 159 cm ³ , Veto
Teho (kW / min⁻¹):	2,5 / 2.800
Veto;	MySpeed

CC 53 SPOE V HW

Leikkuuleveys:	53 cm
Moottori:	Cub Cadet 55 OHV ES, 159 cm ³ , Sähkö
Teho (kW / min⁻¹):	2,5 / 2.800
Veto:	MySpeed

Malli no.: 12ACTQS7603

Hinta: EUR*



Korkeat Pyörät

Korkeilla pyörillä leikkuri liikkuu kevyesti epätasaisessakin maastossa.



4 in 1

Voit valita neljästä leikkuutavasta. Keräys, silppuaminen, taakseheitto tai sivulle heitto. Näin voit valita aina sopivimman tavan leikata nurmikkosi.



Kova päällinen ja täytön ilmainen

Täytön ilmainen näyttää, koska kerääjä pitää tyhjentää.



Keskitetty korkeudensäätö

Yhdellä vivulla säädät kaikkien pyörien korkeuden.



Säädettävä Työntöaisa

Voit helposti säätää työntöaisan korkeuden.



Helposti käynnistävä B&S Moottori

Briggs & Stratton moottori ReadyStart® Teknologialla ja Starting Guarantee® lupaa, että käynnistät moottorisi helposti. Moottori käynnistyy aina korkeintaan kahdella vedolla.



PLUS X AWARD

MySpeed voitti PLUS X-Palkinnon 2015

1
WALKS



CC 46 SPB V HW

Leikkuuleveys:	46 cm
Moottori:	B&S 575 EX Series, 140 cm ³ , Veto
Teho (kW / min ⁻¹):	2,1 / 2.800
Veto:	MySpeed

Malli no.: 12ABTV5E603

Hinta: EUR*



CC 53 SPB V HW

Leikkuuleveys:	53 cm
Moottori:	B&S 625 E Series, 150 cm ³ , Veto
Teho (kW / min ⁻¹):	2,2 / 2.800
Veto:	MySpeed

Malli no.: 12ABPV5L603

Hinta: EUR*



* Valmistajan suositushinta

2

3

4

5

6

7

8

TRILOY-SARJA



KOLMEN MATERIAALIN LIITTO

Triloy-sarjassa sinkkipäällystetty teräsrunko, Alumiininen etupuskuri ja polypropyleeni sivusuojat.

Tämä yhdessä Briggs&Strattonin moottorin kanssa muodostavat laadukkaan paketin.

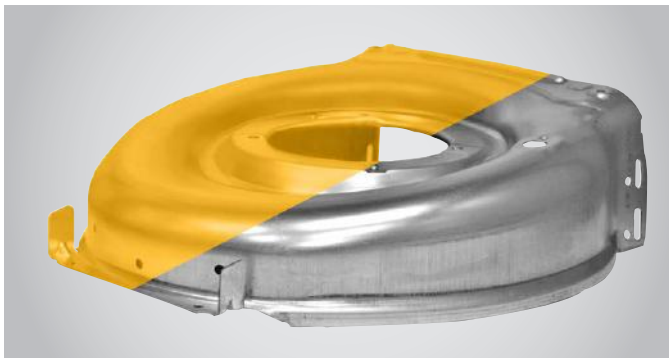

Alu-puskuri



Suojaavat leikkuria

Suuret vivut



Ergonomiset ja suuret vivut helpottavat käsittelyä.

B&S moottori



Vahva ja luotettava Briggs & Stratton ReadyStart® moottori. OHV tekniikka ja sähköinen käynnistys tekevät moottorista ensiluokkaisen valinnan.

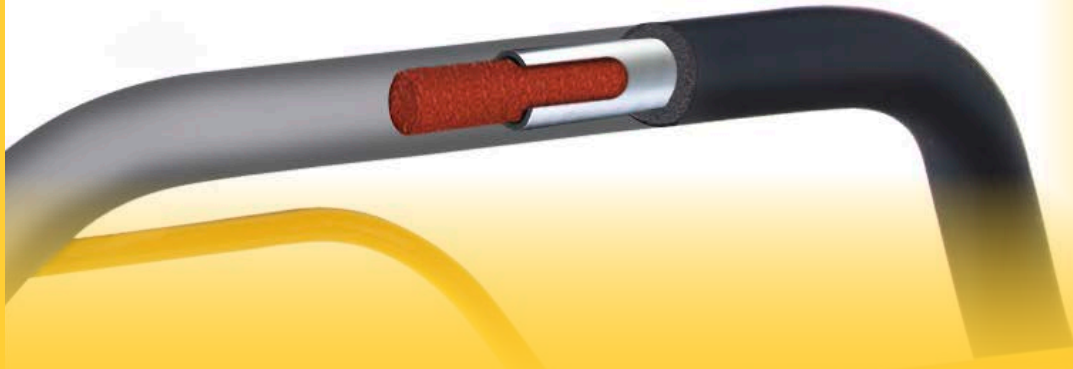

CUB CADET TÄRINÄNVAIMENNUS

Geeli tangon sisällä vaimentaa tärinää.

WALKS 1

2

3

4

5

6

7

8



Suuri puhallin vie märänkin ruohon pussin perälle.



CC 46 SPC V

Leikkuuleveys:	46 cm
Moottori:	CC 55 OHV, 159 cm ³ , Veto
Teho (kW / min ⁻¹):	2,5 / 2.800
Veto:	Takaveto

Malli no.: 12BVK1KC603

Hinta: EUR*



CC 46 SPB V IS

Leikkuuleveys:	46 cm
Moottori:	B&S 675 EXi IS, 163 cm ³ , Nappi
Teho (kW / min ⁻¹):	2,6 / 2.800
Veto:	Takaveto

Malli no.: 12BGK17E603

Hinta: EUR*



CC 53 SPC V

Leikkuuleveys:	53 cm
Moottori:	CC 60 OHV, 195 cm ³ , Veto
Teho (kW / min ⁻¹):	3,3 / 2.800
Veto:	Takaveto

Malli no.: 12BVQ5J3603

Hinta: EUR*



CC 53 SPB V IS

Leikkuuleveys:	53 cm
Moottori:	B&S 775 EX Series, 161 cm ³ , Nappi
Teho (kW / min ⁻¹):	2,6 / 2.800
Veto:	Takaveto

Malli no.: 12BGQ56J603

Hinta: EUR*

Tuplalaakerit



Tuplalaakerit kaikissa pyörissä.

Törmäyssuoja

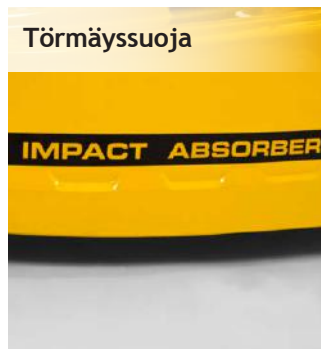

Törmäyssuoja vähentää istutusten ja laitteen vahingoja.

WIDE CUT



VAHVIN PERÄSSÄKÄVELTÄVÄ

84 cm leikkuuleveydellä hoidat helposti isonkin nurmen.

Teräsrunko



Suuri Bensatankki



Sähköstartti



Voimakas Moottori



WIDE CUT
E-START



Leikkuuleveys:	84 cm
Moottori:	B&S 3105 Series, 344 cm ³ , Sähkö
Teho (kW / min ⁻¹):	6,5 / 2.900
Veto:	Säädettävä nopeus

Malli no.: 12AE764U603

Hinta: EUR*

WALKS 1

2

3

4



5

6



7

8

	CC 42 PO	CC 42 SPO	CC 46 PO
MOOTTORI			
Moottorin tyyppi	Cub Cadet 45 OHV	Cub Cadet 45 OHV	Cub Cadet 55 OHV
Koko	140 cm ³	140 cm ³	159 cm ³
Teho (kW / min ⁻¹)	2,1 / 2.850	2,1 / 2.850	2,5 / 2.850
Käynnistys	Veto	Veto	Veto
Tankki (Tilavuus) (l)	1,0	1,0	1,0
VETO			
Veto	Työnnettävä	Takaveto	Työnnettävä
Vaihteiden määrä	-	1	-
Nopeus (max)	-	3,6 km/h	-
LEIKKUUPÖYTÄ			
Alue m ² /h	600	650	700
Leikkuupöydän materiaali	Teräs	Teräs	Teräs
Leikkuuleveys(cm)	42	42	46
Leikkuuvaihtoehdot	3 in 1	3 in 1 Option	3 in 1 Option
Korkeuden säätö	6 asentoa	6 asentoa	6 asentoa
Leikkuukorkeus(min-max)	28-92 mm	28-92 mm	28-92 mm
Keräävä	Vakio	Vakio	Vakio
Biosarja	Lisävaruste	Lisävaruste	Lisävaruste
Sivulle heittävä	-	-	-
Taakseheittävä ilman kerääjää	Vakio	Vakio	Vakio
KERÄÄJÄ			
Kerääjä	Pehmeä keräyspussi	Pehmeä keräyspussi	Pehmeä keräyspussi
Kerääjän tilavuus (l)	60	60	60
Täytön indikaattori	Kyllä	Kyllä	Kyllä
PYÖRÄT			
Pyörät(E/T) (mm)	180 / 200	180 / 200	180 / 200
Tuplalaakerit	Vakio	Vakio	Vakio
Pesusuutin	Vakio	Vakio	Vakio
MUKAVUUS			
Kahvan tyyppi	Ergonominen	Ergonominen	Ergonominen
Taittuva kahva	Vakio	Vakio	Vakio
Kahvan korkeudensäätö	Vakio	Vakio	Vakio
Pehmeä kädensija	-	-	-
MITAT			
LpA / LwA / LwAg (dB)	84 / 94 / 96	84 / 94 / 96	84 / 94 / 96
Tärinä / (K-factor)	5 / 1,5 m/s ²	5 / 1,5 m/s ²	5 / 1,5 m/s ²
Mitat (P / L / K) (cm)	150 / 46 / 114	155 / 49 / 98,5	155,9 / 49 / 114
Nettopaino (kg)	28	31	28
Mallinumero	11A-LQSC603	12A-LQSC603	11A-TQKC603
EAN	4 008423 857580	4 008423 857597	4 008423 857603



CC 53 MO	CC 53 MSPO	CC 53 SPO W
Cub Cadet 55 OHV	Cub Cadet 55 OHV	Cub Cadet 60 OHV
159 cm ³	159 cm ³	195 cm ³
2,5 / 2.850	2,5 / 2.900	3,3 / 2.850
Autom. rikastin	Autom. rikastin	Autom. rikastin
0,9	0,9	1,1
Työnnettävä	Etuveto	Takaveto
-	1	6
-	3,6 km/h	2,8 - 4,5 km/h
1000	1000	950
Teräs	Teräs	Teräs
53	53	53
2 in 1	2 in 1	3 in 1
9 asentoa	9 asentoa	6 asentoa
35-100 mm	35-100 mm	28-92 mm
-	-	Vakio
Vakio	Vakio	Vakio
Vakio	Vakio	Vakio
-	-	Vakio
-	-	Pehmeä keräyspusi
-	-	70
Kyllä	Kyllä	Kyllä
180 / 200	200 / 200	180 / 200
Vakio	Vakio	Vakio
-	-	Vakio
Ergonominen	Ergonominen	Ergonominen
Vakio	Vakio	Vakio
-	-	Vakio
Kyllä	Kyllä	Kyllä
86 / 96 / 98	86 / 96 / 98	86 / 96 / 98
5 / 1,5 m/s ²	5 / 1,5 m/s ²	5 / 1,5 m/s ²
t.b.d.	t.b.d.	t.b.d.
26	26	37
11A-A0KC603	12A-A0KC603	12AQC6J3603
		

	CC 46 SPO V	CC 46 SPOE V	CC 53 SPO V	
MOOTTORI	Tyyppi	Cub Cadet 55 OHV	Cub Cadet OHV 55 OHV	Cub Cadet 55 OHV
	Koko	159 cm ³	159 cm ³	159 cm ³
	Teho (kW / min ⁻¹)	2,5 / 2.850	2,5 / 2.850	2,5 / 2.850
	Käynnistys	Veto	Sähkö	Autom ryyppy
	Tankin tilavuus (l)	1,0	1,0	1,0
VETO	Veto	Takaveto	Takaveto	Takaveto
	Vaihteet	1	1	1
	Nopeus (max)	0 - 3,6 km/h	0 - 3,6 km/h	0 - 3,6 km/h
	Leikkuu ala m ² /h	750	750	950
LEIKKUU	Leikkuupöydän materiaali	Teräs	Teräs	Teräs
	Leikkuuleveys (cm)	46	46	53
	Leikkuvaihtoehdot	3 in 1 Option	3 in 1 Option	3 in 1 Option
	Korkeudensäätö	6 Asentoa	6 Asentoa	6 Asentoa
	Korkeus (min-max)	28-92 mm	28-92 mm	28-92 mm
	Kerääjä	Vakio	Vakio	Vakio
	Biosarja	Lisävaruste	Lisävaruste	Lisävaruste
	Sivulle heittävä	-	-	-
	Taakseheittävä	Vakio	Vakio	Vakio
	Kerääjä	Pehmeä pussi	Pehmeä pussi	Pehmeä pussi
KERÄÄJÄ	Tilavuus (l)	60	60	70
	Täytön indikaattori	-	-	-
	Pöyrät (E/T) (mm)	180 / 200	180 / 200	200 / 200
PYÖRÄT	Tuplalaakerit	Vakio	Vakio	Vakio
	Pesusuutin	Vakio	Vakio	Vakio
MUKAVUUS	Kahvan tyyppi	MySpeed	MySpeed	MySpeed
	Taitettava kahva	Vakio	Vakio	Vakio
	Kahvan korkeudensäätö	Vakio	Vakio	Vakio
	Pehmeä kahva	-	-	-
MITAT	LpA / LwA / LwAg (dB)	84 / 94 / 96	84 / 94 / 96	86 / 96 / 98
	Tärinä	5 / 1,5 m/s ²	5 / 1,5 m/s ²	5 / 1,5 m/s ²
	Mitat (P / L / K) (cm)		150 / 49 / 114	162 / 58 / 114
	Nettopaino (kg)	31	35	34
	Mallinumero	12ABTQKC603	12ACTQS7603	12ABPQKC603
EAN				

CC 46 SPB V HW	CC 53 SPB V HW	CC 53 SPOE V HW
B&S 575 EX Series, Ready Start	B&S 625 E Series, Ready Start	Cub Cadet 55 OHV ES
140 cm ³	150 cm ³	159 cm ³
2,1 / 2.800	2,2 / 2.800	2,5 / 2.800
Veto	Veto	Sähkö
0,8	1,0	1,0
Takaveto	Takaveto	Takaveto
1	1	1
0 - 3,6 km/h	0 - 3,6 km/h	3,6 km/h
750	950	950
Teräs	Teräs	Teräs
46	53	53
4 in 1	4 in 1	4 in 1
6 Asentoa	6 Asentoa	6 Asentoa
28-92 mm	28-92 mm	28-92 mm
Vakio	Vakio	Vakio
Vakio	Vakio	Vakio
Vakio	Vakio	Vakio
Vakio	Vakio	Vakio
Pehmeä pussi kovalla päällisellä	Pehmeä pussi kovalla päällisellä	Pehmeä pussi kovalla päällisellä
60	70	70
Vakio	Vakio	Vakio
180 / 280	200 / 280	200 / 280
Vakio	Vakio	Vakio
Vakio	Vakio	Vakio
MySpeed	MySpeed	MySpeed
Vakio	Vakio	Vakio
Vakio	Vakio	Vakio
-	-	-
84 / 94 / 96	86 / 96 / 98	86 / 96 / 98
5 / 1,5 m/s ²	5 / 1,5 m/s ²	5 / 1,5 m/s ²
155 / 49 / 114	162 / 58 / 114	162 / 58 / 114
34	36	36
12ABTV5E603	12ABPV5L603	12ACPV57603
 4 008423 859324	 4 008423 859355	 4 008423 866155

	CC 46 SPC V	CC 46 SPB V IS	
	CC 55 OHV, Ready Start	B&S 675 EXi IS Series, Ready Start	
MOOTTORI	Tyyppi		
	Koko	159 cm ³	163 cm ³
	Teho (kW / min ⁻¹)	2,5 / 2.800	2,6 / 2.800
	Käynnistys	Veto	Nappi
	Tankin tilavuus (l)	1,1	1,0
VETO	Veto	Takaveto	Takaveto
	Vaihteet	6	6
	Nopeus (max)	2,8 - 4,5 km/h	2,8 - 4,5 km/h
	Leikkuualue m ² /h	750	750
	Leikkuupöydän materiaali	Sinkkipäällystetty Teräs / Alumiini	Sinkkipäällystetty Teräs / Alumiini
	Leikkuuleveys (cm)	46	46
	Leikkuuvaihtoehdot	3 in 1	3 in 1
LEIKKUU	Korkeudensäätö	6 Asentoa	6 Asentoa
	Leikkuukorkeus (min-max)	28-92 mm	28-92 mm
	Kerääjä	Vakio	Vakio
	Biosarja	Vakio	Vakio
	Sivulle heittävä	-	-
	Taakseheittävä	Vakio	Vakio
KERÄÄJÄ	Tyyppi	Pehmeä pussi kovalla päällisellä	Pehmeä pussi kovalla päällisellä
	Kerääjän tilavuus (l)	75	75
	Täytön indikaattori	Vakio	Vakio
PYÖRÄT	Pyörät (E/T) (mm)	200 / 280	200 / 280
	Tuplalaakerit	Vakio	Vakio
	Pesusuutin	Vakio	Vakio
MUKAVUUS	Kahvan tyyppi	Ergonominen	Ergonominen
	Taitettava kahva	Vakio	Vakio
	Kahvan korkeudensäätö	Vakio / 3 Asentoa	Vakio / 3 Asentoa
	Pehmeä kahva	Vakio	Vakio
	LpA / LwA / LwAg (dB)	84 / 94 / 96	84 / 94 / 96
MITAT	Tärinä / (K-factor)	5 / 1,5 m/s ²	5 / 1,5 m/s ²
	Mitat (P / L / K) (cm)	155 / 49 / 114	
	Nettopaino (kg)	40	46
	Mallinumero	12BVK1KC603	12BGK17E603
EAN			



CC 53 SPC V	CC 53 SPB V IS	WIDE CUT E-START
CC 60 OHV, Ready Start	B&S 775 EX Series DOV, Ready Start	B&S 3105 Series
195 cm ³	161 cm ³	344 cm ³
3,3 / 2.800	2,6 / 2.800	6,5 / 2.900
Veto	Nappi	Sähkö
1,1	1,0	7,5
Takaveto	Takaveto	Takaveto
6	6	4 eteen / 1 taakse
2,8 - 4,5 km/h	2,8 - 4,5 km/h	1,8 - 5,7 km/h
950	950	2000
Sinkkipäällystetty Teräs / Alumiini	Sinkkipäällystetty Teräs / Alumiini	Teräs
53	53	84
3 in 1	3 in 1	2 in 1
6 Asentoa	6 Asentoa	8 Asentoa
28-92 mm	28-92 mm	25-100 mm
Vakio	Vakio	-
Vakio	Vakio	Vakio
-	-	Vakio
Vakio	Vakio	-
Pehmeä pussi kovalla päällisellä	Pehmeä pussi kovalla päällisellä	-
80	80	-
Vakio	Vakio	-
200 / 280	200 / 280	200 / 400
Vakio	Vakio	Vakio
Vakio	Vakio	Vakio
Ergonominen	Ergonominen	Vakio
Vakio	Vakio	Vakio
Vakio / 3 Asentoa	Vakio / 3 Asentoa	-
Vakio	Vakio	Vakio
86 / 96 / 98	86 / 96 / 98	88 / 98 / 100
5 / 1,5 m/s ²	5 / 1,5 m/s ²	5 / 1,5 m/s ²
50	53	120
12BVQ5J3603	12BGQ56J603	12AE764U603
		

MINI-RIDER

Kompakteja, mutta silti samat ominaisuudet kuin isommissakin.





MINI-RIDER



PIENI KOKO, SUURET OMINAISUUDET

Tilaa säästävä moderni muotoilu.

Transmatic vaihteisto



Vaihda suoraan ajosta





Suuret Renkaat

Hellempi ruoholle ja mukavampi epätasaisessa maastossa.



Korkeussäädettävä ratti

Pehmeä ratti, jonka korkeutta voit säätää.



Säädettävä Penkki

Säädettävällä penkillä kaikki löytävät sopivan ajoasennon.



Läpiastuttava Runko

Pehmeällä kumimatolla mukavuutta ajamiseen.



4,9 l Bensatankki

Suuri bensatankki, josta näet bensa määrän.



Leikkuukorkeuden Säätö

Leikkuukorkeutta voit säätää viiteen eri asentoon 38 mm - 95 mm. Erillisestä vivusta voit laittaa leikkuupöydän päälle ja pois päältä.

PALJON TEHOA PIENESSÄ PAKETISSA

Uusi Cub Cadet MINI-RIDER CC 114 HA hydrostaattivaihteistolla.



Parkkiavustaja (IPA)

Uusi parkkiavustaja laskee nopeutta 50%, joten parkkeeraaminen on helpompaa.

RevTEK Teknologia

RevTEK - leikkaa myös peruutettaessa.

CC 114 HA

Leikkuuleveys:	76 cm
Moottori:	CC OHV, 1 Sylinteri, 420 cm ³
Teho (kW / min ⁻¹):	8,2 / 2.900
Vaihteisto:	Hydrostaatti

Malli no.: 13A221HD603



Hinta: EUR*



Hydrostaattivaihteisto

CC 114 HA on varustettu hydrostaattivaihteistolla. Jarru on vasemmalla ja nopeuden säätö oikealla puolella.



Pedaaleissa Pitoa

CC 114 HA mallissa on hyvin kuvioidut pedaalit.



Mukavuus

Ammattilaistason penkki ja ratti.



Säädettävä Ratti

Säädät ratin helposti sopivalle korkeudelle.



Valot

LED-valoilla työskentelet myös hämärässä.



Etupuskuri

Estää ajoleikkuria vahingoittumasta

Transmatic vaihteisto



6 eteen ja 6 taakse. Vaihteita voit vaihtaa ajossa.

76 cm leikkuupöytä



Mallilla CC 114 TA voit valita keräätkö, silppuatko vai heitätkö taakse ruohon. Mallilla CC 114 TD voit valita silppuamisen tai sivulle heiton.

200 l kerääjä



200 l kerääjä kovalla yläosalla (Malli CC 114 HA), Sisältää täytön indikaattorin ja voit tyhjentää sen penkillä istuen.

CC 114 TD



Leikkuuleveys:	76 cm
Moottori:	CC OHV, 1 Sylinteri, 420 cm ³
Teho (kW / min ⁻¹):	8,2 / 3.000
Vaihteisto:	Transmatic

Malli no.: 13B226JD603

Hinta: EUR*



CC 114 TA



Leikkuuleveys:	76 cm
Moottori:	CC OHV, 1 Sylinteri, 420 cm ³
Teho (kW / min ⁻¹):	8,2 / 2.900
Vaihteisto:	Transmatic

Malli no.: 13B226HD603

Hinta: EUR*

	CC 114 TD	CC 114 TA	CC 114 HA	
MOOTTORI	Tyyppi	Cub Cadet OHV	Cub Cadet OHV	Cub Cadet OHV
	Koko	420 cm ³	420 cm ³	420 cm ³
	Teho (kW / min ⁻¹)	8,2 / 3.000	8,2 / 2.900	8,2 / 2.900
	Sylinterit	1	1	1
	Tankin tilavuus (l)	4,9	4,9	4,9
VAIHEISTO	Voitelu	Täyspaine automaattivoitelu, suodattimella ja öljypumpulla	Täyspaine automaattivoitelu, suodattimella ja öljypumpulla	Täyspaine automaattivoitelu, suodattimella ja öljypumpulla
	Vaihteisto	Transmatic	Transmatic	Hydrostaatti
	Vaihteet	6 (e/t)	6 (e/t)	-
LEIKKUU	Käyttö	Jalkapedaali	Jalkapedaali	Jalkapedaali
	Leikkuu ala m ² /h	> 1.200	> 1.000	> 1.200
	Leikkuu leveys (cm)	76	76	76
	Leikkuu korkeus (min-max)	38 - 95 mm	38 - 95 mm	38 - 95 mm
	Leikkuvaihtoehdot	3 in 1 Option	3 in 1	3 in 1 Option
	Teriä	1	1	1
	Pöydän kytkeminen	Manuaalinen	Manuaalinen	Manuaalinen
	Korkeus asentoja	5	5	5
	Pesusuutin/ Biotulppa	Sisältyy	Sisältyy	Sisältyy
	KERÄÄJÄ	Kerääjän tilavuus	Lisävaruste(19A30014OEM)	200
Kerääjän kova yläosa		-	kyllä	kyllä
Täytön osoitin / ruohonohjain		- / Vakiona	Vakiona/ Vakiona	Vakiona / Vakiona
Etuakseli		Teräs	Teräs	Teräs
RUNKO	Etuuskuri	-	Vakiona	Vakiona
	Kääntösäde (cm)	46	46	46
	Renkaat (etu/taka)	13" x 5" / 16" x 6,5"	13" x 5" / 16" x 6,5"	13" x 5" / 16" x 6,5"
	Renkaan laakerit	Holkkilaakerit	Holkkilaakerit	Holkkilaakerit
	Helposti istumaan	Kyllä	Kyllä	Kyllä
	Akku	12 V	12 V	12 V
	Ajovalot	-	-	LED
MUKAVUUS	Turvallisuus	Jarrupedaalin lukitus	Jarrupedaalin lukitus	Jarrupedaalin lukitus
	Istuin	Deluxe	Deluxe	Deluxe
	Istuimen säätö	Ruuvattava	Ruuvattava	Ruuvattava
	Ratti	Comfort	Comfort	Comfort
	Leikkuu peruuttaessa (RevTEK™)	-	-	Yes
MITAT	Akun laturi	** (196-967-678)	** (196-967-678)	** (196-967-678)
	LpA / LwA / LwAg (dB)	88 / 98 / 100	88 / 98 / 100	88 / 98 / 100
	Tärinä vartaloon / (K-factor)	1 / 0,5 m/s ²	1 / 0,5 m/s ²	1 / 0,5 m/s ²
	Tärinä käsiin / (K-factor)	5 / 1,5 m/s ²	5 / 1,5 m/s ²	5 / 1,5 m/s ²
	Mitat (P / L / K) (cm)	157 / 85 / 112	225 / 86 / 112	225 / 86 / 112
	Nettopaino (kg)	127	145	
	Mallinumero	13B226JD603	13B226HD603	13A221HD603
EAN	 4 008423 857573	 4 008423 853742	 4 008423 865493	





AJOLEIKKURIT

Kestävyys ja mukavuus samassa paketissa.

AJOLEIKKURIT



MIKÄ ON OIKEA LEIKKUULEVEYS?

Cub Cadetin ajoleikkureista voit valita leikkuuleveyden 76 cm:stä 137 cm:iin. Alla oleva kuvaaja auttaa sinua valitsemaan oikean kokoisen ajoleikkurin.

Kuinka monta m² voit leikata tunnissa?

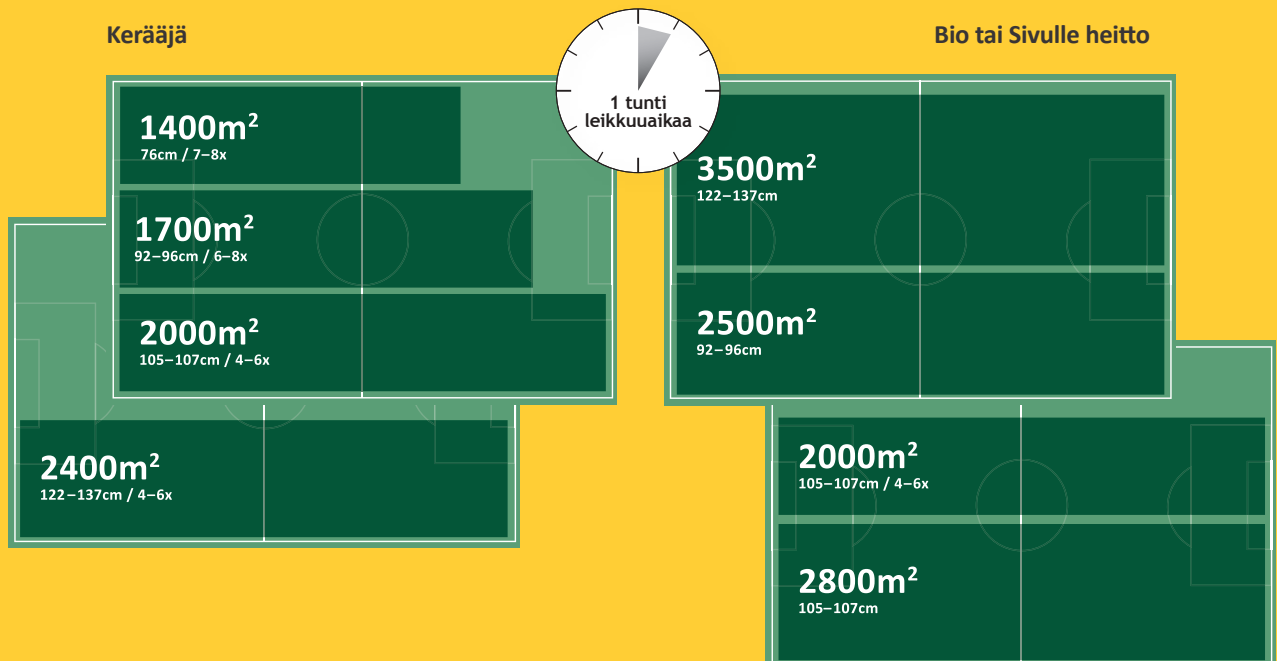

Keräävä: Leikkuuleveydellä 76 cm leikkaat 1.400 m² tunnissa sisältää 7-8 tyhjennystä.

Bio tai Sivulle heitto: Leikkuuleveydellä 76 cm leikkaat 2.000 m² tunnissa.

VAIHTETOJEN OMINAISUUDET



Transmatic-Vaihteisto

Voit vaihtaa vaihdetta ajossa.



Autodrive-Vaihteisto

Huoltovapaa vaihteisto, jossa vauhtia säädetään auton automaattivaihteiston tapaan vain poljinta painamalla. Valitset vain suunnan eteen tai taakse.



700 Sarja Sivulle Heitto

700 Sarja Taakse Heitto

900 & 1000 Sarja

Hydrostaatti-Vaihteisto

Tehokas ja kestävä vaihteisto.

700-SARJA



AJAMINEN ON NAUTINTO

Cub Cadet 700 Sarjan ajoleikkureilla ajat nopeasti isonkin nurmialan. Vaivattomalla korkeudensäädöllä hoidat hankalammatkin maastot. Saatavilla on monia lisävarusteita.

Ohjaamista parannettu



Kaikissa ajoleikkureissa parannettu ohjaus
(Uusi Precision Gear Steering Teknologia)
Se on entistä mukavampi ja helpompi.



RevTEK Teknologia

RevTEK - Voit leikata peruuttaessa.

Konepeltti

Huoltoa on helppo tehdä kun konepeltti nousee yhtenä osana.

Säädettävä istuin

Lisää mukavuutta.

Ratti

Kaikissa malleissa luksus-ratti.

DIRECT COLLECT

Ruohosilppu liikkuu kerääjään lyhintä mahdollista reittiä. 700-Sarjassa on 240 l kerääjä. Kerääjä voidaan tyhjentää paikallaan istuen.



1

2

3

LAWN TRACTORS

4

5

6

7

8

Läpikuljettava runko



Tukevat astinlaudat helpottavat kyytiin nousua.

Etuakseli



Tukevat akselit pitävät renkaat maassa epätasaisessakin maastossa.



CC 714 TF

Leikkuuleveys:	96 cm
Moottori:	CC OHV, 1 Sylinteri, 420 cm ³
Teho (kW / min ⁻¹):	7,8 / 2.800
Vaihteisto:	Transmatic

Malli no.: 13H277DF603

Hinta: EUR*



CC 714 HF

Leikkuuleveys:	96 cm
Moottori:	CC OHV, 1 Sylinteri, 420 cm ³
Teho (kW / min ⁻¹):	7,8 / 2.800
Vaihteisto:	Hydrostaatti

Malli no.: 13H279DF603

Hinta: EUR*



CC 716 KHG

Leikkuuleveys:	107 cm
Moottori:	Kawasaki OHV, V-Twin, 603 cm ³
Teho (kW / min ⁻¹):	9,5 / 2.700
Vaihteisto:	Hydrostaatti

Malli no.: 13HG79DG603

Hinta: EUR*

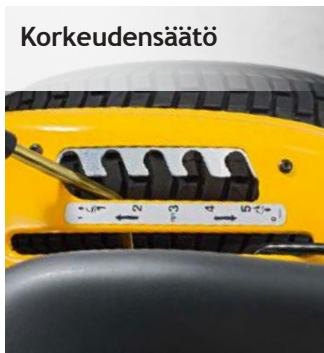

Korkeudensäätö

5-asetoinen leikkuukorkeuden säätö (30-95 mm).

Teräs runko

Kaikissa malleissa pulverimaalattu teräs runko.

**CC 714 TE**

Leikkuuleveys:	92 cm
Moottori:	CC OHV, 1 Sylinteri, 420 cm ³
Teho (kW / min⁻¹):	7,8 / 2.800
Vaihteisto:	Transmatic

Malli no.: 13H277DE603

Hinta: EUR*

**CC 714 HE**

Leikkuuleveys:	92 cm
Moottori:	CC OHV, 1 Sylinteri, 420 cm ³
Teho (kW / min⁻¹):	7,3 / 2.600
Vaihteisto:	Hydrostaatti

Malli no.: 13H271DE603



Hinta: EUR*



**CC 716 KHN**

Leikkuuleveys:	105 cm
Moottori:	Kawasaki OHV, V-Twin, 603 cm ³
Teho (kW / min⁻¹):	9,5 / 2.700
Vaihteisto:	Hydrostaatti

Malli no.: 13HG71DN603

Hinta: EUR*

	CC 714 TF	CC 714 HF	
MOOTTORI	Tyyppi	Cub Cadet OHV	Cub Cadet OHV
	Koko	420 cm ³	420 cm ³
	Teho (kW / min-1)	7,8 / 2.800	7,8 / 2.800
	Sylinterit	1	1
	Tankin tilavuus (l)	3,8	3,8
AJO- OMINAISUUDET	Voitelu	Täyspaine automaattivoitelu, suodattimella ja öljypumpulla	Täyspaine automaattivoitelu, suodattimella ja öljypumpulla
	Vaihteisto	Transmatic	Hydrostaatti
	Vaihteita	7 (e/t), vaihto ajossa	automaatti
	Vaihteen ohjaus	Jalkapedaali	Manuaalikytkin
	Vakionopeus	-	-
LEIKKUUJÄRJESTELMÄ	Leikkaa ala m ² /h	> 1.500	> 1.500
	Leikkuuleveys (cm)	96	96
	Leikkuukorkeus (min-max)	30 - 95 mm	30 - 95 mm
	Leikkuvaihtoehdot	3 in 1 Option	3 in 1 Option
	Terien määrä	2	2
	Leikkuulaitteen ohjaus	Manuaalinen	Manuaalinen
	Korkeuden säätö	5 asentoa	5 asentoa
	Leikkuulaitteen pyörät	2	2
	Pesusuutin / Biotulppa	- / ** (OEM-190-116)	- / Vakiona
KERÄÄJÄ	Kerääjän tilavuus	** (196-180A699)	** (196-180A699)
	Tyhjennysvipu / kova päällinen	- / -	- / -
	Täyttömittari / ruohonohjain	- / Vakiona	- / Vakiona
RUNKO	Etuakseli	Teräs	Valurauta
	Etopuskuri	** (OEM-196A603)	Vakiona
	Kääntösäde (cm)	46	46
	Renkaat (etu/taka)	15" x 6" / 20" x 8"	15" x 6" / 20" x 8"
	Pyörän laakerit	Holkkilaakerit	Holkkilaakerit
	Helppo kyytiin nousu	Vakiona	Vakiona
	Akku	12 V	12 V
	Ajovalot	Vakiona	Vakiona
	Järjestelmän monitorointi	-	-
	Turvajärjestelmät	Jarrupolkimen lukitus	Jarrupolkimen lukitus
MUKAVUUS	Istuimen malli	Normaali selkänoja	Korkea selkänoja
	Istuimen säätö	Ruuvaamalla	Pikalukitus
	Ratti	Comfort	Comfort
	Työkalut / 12 V liitin	- / -	- / -
	Leikkaa peruuttaessa (RevTEK™)	Vakiona	Vakiona
MITAT	Akkulaturi	** (196-967-678)	** (196-967-678)
	LpA / LwA / LwAg (dB)	88 / 98 / 100	88 / 98 / 100
	Tärinä vartaloon / (K-factor)	1 / 0,5 m/s ²	1 / 0,5 m/s ²
	Tärinä käsiin / (K-factor)	5 / 1,5 m/s ²	5 / 1,5 m/s ²
	Mitat (P / L / K) (cm)	170 / 107 / 100	170 / 107 / 100
	Nettopaino (kg)	150	150
	Mallinumero	13H277DF603	13H279DF603
EAN	 4 008423 855111	 4 008423 855098	

CC 716 KHG	CC 714 TE	CC 714 HE	CC 716 KHN
Kawasaki OHV	Cub Cadet OHV	Cub Cadet OHV	Kawasaki OHV
603 cm ³	420 cm ³	420 cm ³	603 cm ³
9,5 / 2.700	7,8 / 2.800	7,8 / 2.800	9,5 / 2.700
V-Twin	1	1	V-Twin
3,8	3,8	3,8	3,8
Täyspaine automaattivoitelu, suodattimella ja öljypumpulla	Täyspaine automaattivoitelu, suodattimella ja öljypumpulla	Täyspaine automaattivoitelu, suodattimella ja öljypumpulla	Täyspaine automaattivoitelu, suodattimella ja öljypumpulla
Hydrostaatti	Transmatic	Transmatic	Hydrostaatti
automaatti	7 (e/t), vaihto ajossa	7 (e/t), vaihto ajossa	automaatti
Manuaalikytkin	Jalkapedaali	Jalkapedaali	Jalkapedaali
-	-	-	-
> 2.000	> 1.500	> 1.500	> 2.000
107	92	92	105
30 - 95 mm	30 - 95 mm	30 - 95 mm	30 - 95 mm
3 in 1 Option	3 in 1 Option	3 in 1 Option	3 in 1 Option
2	2	2	2
Manuaalinen	Manuaalinen	Manuaalinen	Manuaalinen
5 asentoa	5 asentoa	5 asentoa	5 asentoa
2	2	2	2
- / Vakiona	Vakiona / **(196-749-678)	Vakiona / **(196-749-678)	Vakiona / **(196-749-678)
** (OEM-190-180A)	240	240	240
- / -	Teleskooppikahva / Muovi	Teleskooppikahva / Muovi	Teleskooppikahva / Muovi
- / Vakiona	- / **(196-750-678)	- / **(196-750-678)	- / **(196-750-678)
Valurauta	Teräs	Teräs	Valurauta
Vakiona	** (OEM-196A603)	** (OEM-196A603)	Vakiona
46	46	46	46
15" x 6" / 20" x 8"	15" x 6" / 18" x 9,5"	15" x 6" / 18" x 9,5"	15" x 6" / 18" x 9,5"
Holkki-laakerit	Holkki-laakerit	Holkki-laakerit	Holkki-laakerit
Vakiona	Vakiona	Vakiona	Vakiona
12 V	12 V	12 V	12 V
Vakiona	Vakiona	Vakiona	Vakiona
-	-	-	-
Jarrupolkimen lukitus	Jarrupolkimen lukitus	Jarrupolkimen lukitus	Jarrupolkimen lukitus
Korkea selkänöja	Normaali selkänöja	Normaali selkänöja	Korkea selkänöja
Pikalukitus	Ruuvaamalla	Ruuvaamalla	Pikalukitus
Comfort	Comfort	Comfort	Comfort
- / -	- / -	- / -	- / -
-	Vakiona	Vakiona	-
** (196-967-678)	** (196-967-678)	** (196-967-678)	** (196-967-678)
88 / 98 / 100	88 / 98 / 100	88 / 98 / 100	88 / 98 / 100
1 / 0,5 m/s ²	1 / 0,5 m/s ²	1 / 0,5 m/s ²	1 / 0,5 m/s ²
5 / 1,5 m/s ²	5 / 1,5 m/s ²	5 / 1,5 m/s ²	5 / 1,5 m/s ²
170 / 115 / 100	225 / 99 / 103	225 / 99 / 103	225 / 110 / 103
175	195	195	198
13HG79DG603	13H277DE603	13H271DE603	13HG71DN603
			

900-SARJA



VOIMAA JA SUORITUSKYKYÄ

900-Sarja tuo lisää ominaisuuksia ajoon.

Vapautusvipu



Kerääjän vapauttaminen

Kerääjän tyhjentäminen on nyt entistäkin helpompaa ja vaivattomampaa.



RevTek Teknologia



RevTEK - Leikkaa peruuttaessasi.

Tarkempaa ajoa



Syvä leikkuupöytä ja suuri ruohonohjain auttavat silputun ruohon kulkua.

Leikkuupöydän pyörät



Pyörät eivät vahingoita nurmikkoa tiukoissakaan kaarteissa.

Pedaalit



Pedaalit erikseen eteen ja taakse.

1

2

3

LAWN TRACTORS

4

5

6

7

8



CC 917 AF

Leikkuuleveys:	96 cm
Moottori:	CC OHV, 1 Sylinteri, 547 cm ³
Teho (kW / min ⁻¹):	12,5 / 2.250
Vaihteisto:	Autodrive™

Malli no.: 13H890AF603

Hinta: EUR*



CC 919 HG

Leikkuuleveys:	107 cm
Moottori:	B&S Intek, 1 Sylinteri, 500 cm ³
Teho (kW / min ⁻¹):	9,4 / 2.800
Vaihteisto:	Hydrostaatti

Malli no.: 13HJ93AG603

Hinta: EUR*



RevTEK Teknologia

RevTEK - Leikkaa peruuttaessa.



Helppo kerääjän irroitus

Sinun tarvitsee vain vetää vivusta.



12-tasoinen korkeussäätö

Löydät helposti oikean leikkuukorkeuden.



Pyöristetyt Pyörät

Eivät vahingoita nurmikkoa.



Korkea selkänoja

Luksus-istuimessa istut mukavasti pitkiäkin aikoja.



Etupuskuri

Estää leikkuria vahingoittumasta. Fast Attach™ kiinnityksellä voit vaihtaa helposti tilalle esimerkiksi puskulevyn ilman työkaluja.



CC 917 AE

Leikkuuleveys:	92 cm
Moottori:	CC OHV, 1 Sylinteri, 547 cm ³
Teho (kW / min ⁻¹):	12,5 / 2.250
Vaihteisto:	Autodrive™

Malli no.: 13H898AE603

Hinta: EUR*



CC 917 AN

Leikkuuleveys:	105 cm
Moottori:	CC OHV, 1 Sylinteri, 547 cm ³
Teho (kW / min ⁻¹):	12,5 / 2.250
Vaihteisto:	Autodrive™

Malli no.: 13H898AN603

Hinta: EUR*



CC 917 HE

Leikkuuleveys:	92 cm
Moottori:	CC OHV, 1 Sylinteri, 547 cm ³
Teho (kW / min ⁻¹):	12,5 / 2.250
Vaihteisto:	Hydrostaatti

Malli no.: 13H899AE603

Hinta: EUR*





CC 917 HN





Leikkuuleveys:	105 cm
Moottori:	CC OHV, 1 Sylinteri, 547 cm ³
Teho (kW / min ⁻¹):	12,5 / 2.250
Vaihteisto:	Hydrostaatti

Malli no.: 13H899AN603

Hinta: EUR*

* Valmistajan suositushinta

	CC 917 AF	CC 919 HG	
MOOTTORI	Moottorin tyyppi	Cub Cadet OHV	B&S Intek
	Moottori koko	547 cm ³	500 cm ³
	Teho (kW / min-1)	12,5 / 2.250	/ 2.500
	Sylinterit	1	1
	Tankin tilavuus (l)	13	13
VAIHEISTO	Voitelu	Täyspaine automaattivoitelu, suodattimella ja öljypumpulla	Täyspaine automaattivoitelu, suodattimella ja öljypumpulla
	Vaihteisto	AutoDrive™	Hydrostaatti
	Vaihteet	Automaatti	Automaatti
	Ohjaus	Jalkapedaali	Jalkapedaali kahteen suuntaan
	Vakionopeus	Vakiona	Vakiona
LEIKKUULAITE	Leikkaa ala m ² /h	> 1.500	> 2.000
	Leikkuuleveys (cm)	96	107
	Leikkaa korkeus (min-max)	30 - 90 mm	30 - 90 mm
	Leikkaa vaihtoehdot	3 in 1 Option	3 in 1 Option
	Terien määrä	2	2
	Leikkuulaitteen ohjaus	Manuaalinen	Manuaalinen
	Leikkuulaitteen korkeus	12 asentoa	12 asentoa
	Pyörät	2	4
	Pesusuutin / Biotulppa	- / Vakiona	Vakiona / Vakiona
	KERÄÄJÄ	Kerääjän tilavuus	- / 196-180A699
Kerääjän vipu / kova päällinen		- / -	- / -
Täyttömittari / Ruohonohjain		- / Vakiona	- / Vakiona
Etuakseli		Valurauta	Valurauta
RUNKO	Etupuskuri	Vakiona	Vakiona
	Kääntösäde (cm)	40	40
	Renkaat koko (etu/taka)	15" x 6" / 20" x 8"	15" x 6" / 20" x 8"
	Renkaan laakerit	Holkkilaakerit	Holkkilaakerit
	Matala astinlauta	Vakiona	Vakiona
SÄHKÖT	Akku	12 V	12 V
	Ajovalot	Vakiona	Vakiona
	Järjestelmän valvonta	Vakiona	Vakiona
	Turvallisuusjärjestelmät	Jarrupolkimenlukitus	Jarrupolkimenlukitus
MUKAVUUS	Istuimen tyyppi	Korkea selkänoja	Korkea selkänoja
	Istuimen säätö	Pikalukitus	Pikalukitus
	Ratti	Comfort	Comfort
	Työkalut / 12 V liitin	- / -	Vakiona / Vakiona
	Leikkaa peruutettaessa (RevTEK™)	Vakiona	Vakiona
MITAT	Akkulaturi	** (196-967-678)	** (196-967-678)
	LpA / LwA / LwAg (dB)	88 / 98 / 100	88 / 98 / 100
	Tärinä vartaloon / (K-factor)	1 / 0,5 m/s ²	1 / 0,5 m/s ²
	Tärinä käsiin / (K-factor)	5 / 1,5 m/s ²	5 / 1,5 m/s ²
	Mitat (P / L / K) (cm)	172 / 107 / 100	172 / 115 / 116
	Nettopaino (kg)	215	225
	Mallinumero	13H890AF603	13HJ93AG603
EAN	 4 008423 866254	 4 008423 866377	

CC 917 AE	CC 917 HE	CC 917 AN	CC 917 HN
Cub Cadet OHV	Cub Cadet OHV	Cub Cadet OHV	Cub Cadet OHV
547 cm ³	547 cm ³	547 cm ³	547 cm ³
12,5 / 2.250	12,5 / 2.250	12,5 / 2.250	12,5 / 2.250
1	1	1	1
10	10	10	10
Täyspaine automaattivoitelu, suodattimella ja öljypumpulla	Täyspaine automaattivoitelu, suodattimella ja öljypumpulla	Täyspaine automaattivoitelu, suodattimella ja öljypumpulla	Täyspaine automaattivoitelu, suodattimella ja öljypumpulla
AutoDrive™	Hydrostaatti	AutoDrive™	Hydrostaatti
Automaatti	Automaatti	Automaatti	Automaatti
Jalkapedaali	Jalkapedaali kahteen suuntaan	Jalkapedaali	Jalkapedaali kahteen suuntaan
Vakiona	Vakiona	Vakiona	Vakiona
> 1.500	> 2.000	> 1.500	> 2.000
96	105	96	105
20 - 92 mm	20 - 92 mm	20 - 105 mm	20 - 120 mm
3 in 1 Option	3 in 1 Option	3 in 1 Option	3 in 1 Option
2	2	2	2
Manuaalinen	Manuaalinen	Manuaalinen	Manuaalinen
12	12	12	12
4	4	4	4
Vakiona / **	Vakiona / **	Vakiona / **(t.b.d.)	Vakiona / **(t.b.d.)
280 / 196-751A678	280 / 196-751A678	240 / 196-751A678	350 / 196-751A678
Vakiona / Vakiona	Vakiona / Vakiona	Vakiona / Vakiona	Vakiona / Vakiona
- / **	- / **	- / **	- / **
Valurauta	Valurauta	Valurauta	Valurauta
Vakiona	Vakiona	Vakiona	Vakiona
40	40	40	40
15" x 6" / 20" x 8"	15" x 6" / 20" x 8"	15" x 6" / 20" x 8"	15" x 6" / 20" x 8"
Holkkilaakerit	Holkkilaakerit	Holkkilaakerit	Holkkilaakerit
Vakiona	Vakiona	Vakiona	Vakiona
12 V	12 V	12 V	12 V
Vakiona	Vakiona	Vakiona	Vakiona
Vakiona	Vakiona	Vakiona	Vakiona
Jarrupolkimen lukitus	Jarrupolkimen lukitus	Jarrupolkimen lukitus	Jarrupolkimen lukitus
Korkea selkänoja	Korkea selkänoja	Korkea selkänoja	Korkea selkänoja
Pikalukitus	Pikalukitus	Pikalukitus	Pikalukitus
Comfort	Comfort	Comfort	Comfort
- / -	- / -	- / -	- / -
Vakiona	Vakiona	Vakiona	Vakiona
**(196-967-678)	**(196-967-678)	**(196-967-678)	**(196-967-678)
88 / 98 / 100	88 / 98 / 100	88 / 98 / 100	88 / 98 / 100
1 / 0,5 m/s ²	1 / 0,5 m/s ²	1 / 0,5 m/s ²	1 / 0,5 m/s ²
5 / 1,5 m/s ²	5 / 1,5 m/s ²	5 / 1,5 m/s ²	5 / 1,5 m/s ²
242 / 99 / 112	242 / 99 / 112	t.b.d. / 99 / 112	250 / 111 / 112
219	227	230	240
13H898AE603	13H899AE603	13H898AN603	13H899AN603
			
4 008423 866261	4 008423 866285	4 008423 866278	4 008423 865684

1000-SARJA



MUKAVAA TEHOKKUUTTA

Millään ei ole ruohonleikkuu mukavampaa kuin Cub Cadet 1000 sarjan ajoleikkureilla. Paljon lisävarusteita - oma tila tarvikkeille, mukiteline, vakionopeudensäädin ja kaikki toiminnot ovat käsillä helposti. Laadukkaat materiaalit tekevät eron jonka todella huomaat. Ruohonleikkuusta tulee mukavaa ajoa.



Kääntösäde



Kapea Kääntösäde

Cub Cadet 1000 Sarjassa on todella pieni kääntösäde vain 40 cm.



RevTEK Teknologia

RevTEK - Leikkaa peruuttaessa.



Kääntyvä Konepelti

Helpottaa huoltoa.



Istuimen säätö

10-asentoinen istuimensäätö.

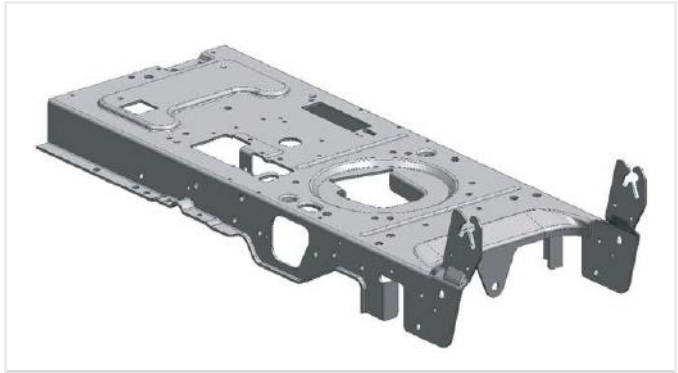

Teräsrunko

Paksu runko on kestävä ja vähentää tärinää.



12-Asentoinen Korkeudensäätö

Säädät leikkuukorkeuden sopivalle tasolle.



Pesusuutin

Liität helposti puutarhaletkun pesusuuttimeen ja puhdistat leikkuupöydän.



Tarkempi Leikkuu

Leveä poistoputki ja syvä leikkuupöytä parantavat silppuamista.



Vakionopeus / Parkkijarru

Vivulla säädät vakionopeuden ja asetat parkkijarrun kun olet pysähtynyt.



Leikkulaitteen ohjaus

Leikkulaitteen ohjaus ohjausvipu leikkuukorkeuden säädön vieressä. Joissain malleissa myös sähkömagneettinen kytkin.



Muotoillut Pyörät

Estää nurmen vahingoittumista.



Bensatankki Ikkunalla

10 litran bensatankin täytät helposti sivusta. Kuskin paikalta näet helposti paljonko bensiiniä on jäljellä.



Etupuskuri

Estää ajoleikkuria vahingoittumasta. Voit vaihtaa etupuskurin tilalle, helposti ilman työkaluja, esimerkiksi puskulevyn.

Kohler 7000 Sarjan Moottori

CC 1224 KHP ja CC 1022 KHI ovat varustettu voimakkaalla Kohler OHV twin-Cylinder 725 cm³ moottorilla.

E-PTO



Sähkömagneettinen leikkuulaitteen ohjaus.



CC 1018 BHG

Leikkuuleveys:	107 cm
Moottori:	B&S Intek, V-Twin, 656 cm ³
Teho (kW / min ⁻¹):	10,5 / 2.500
Vaihteisto:	Hydrostaatti

Malli no.: 13HT93AG603

Hinta: EUR*



CC 1224 KHP

Leikkuuleveys:	127 cm
Moottori:	Kohler 7000 Series, V-Twin, 725 cm ³
Teho (kW / min ⁻¹):	16,9 / 3.000
Vaihteisto:	Hydrostaatti

Malli no.: 14HQ94AP603

Hinta: EUR*



CC 1022 KHI

Leikkuuleveys:	92 cm
Moottori:	Kohler 7000 Series, V-Twin, 725 cm ³
Teho (kW / min ⁻¹):	14,1 / 2.400
Vaihteisto:	Hydrostaatti

Malli no.: 13HP91AI603

Hinta: EUR*

Korkealle ruoholle



Erityisesti korkealle ruoholle suunniteltu leikkuupöytä.

Kuvioidut renkaat



Takarenkailla parempi pito.

1000-SARJA RD



VOIMAA JA TEHOKKUUTTA

Suurien alueiden leikkaamiseen. Suuri kerääjä, hiljainen moottori, suuret renkaat ja korkea selkänoja ovat vain muutamia mukavuustekijöitä mitä löytyy tästä leikkurista.



Kääntösäde



Kapea Kääntösäde

Cub Cadet 1000 Sarjassa kääntösäde vain 40 cm.



RevTEK Teknologia

RevTEK - Leikkaa peruuttaessa.



Kääntyvä Konepelti

Pääset helposti tekemään huoltotoimenpiteitä ilman työkaluja.

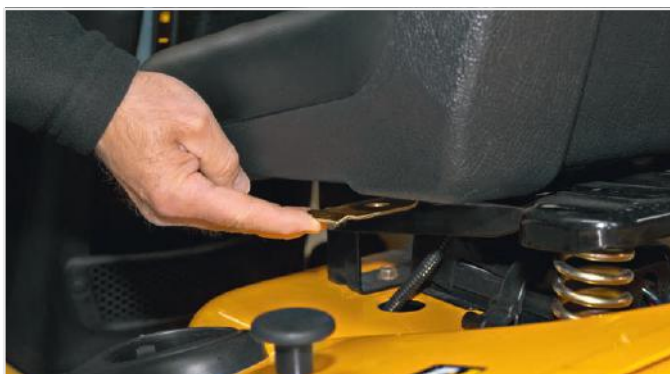

Istuimen säätö

10-asentoinen istuimensäätö.

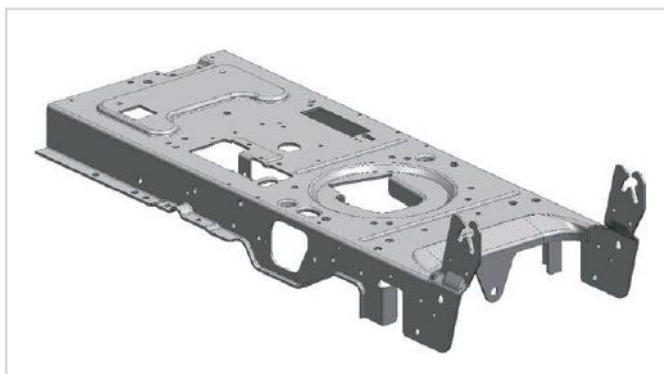

Teräsrunko

Paksu teräsrunko on kestävä ja vähentää tärinää.



12-asentoinen Leikkuukorkeus

Säädät helposti halutun leikkuukorkeuden.



Pesusuutin

Yhdistät vaivatta puutarhaletkun pesusuuttimeen ja puhdistat nopeasti leikkuupöydän.



Istuimessa Korkea Selkänoja

Pehmeä ja mukava istuin korkealla selkänojalla.



Vakionopeus / Käsijarru

Tällä vivulla voit säätää vakionopeuden tai laittaa jarrun päälle kun leikkuri pysäytetään.

Suljettuna



Avattuna



Puhdistus

Vivun avulla avataan poistoluukku, jotta paakkuuntunut ruoho pääsee tippumaan pois. Tämä voidaan tehdä vaikka terät pyörivät. Näin on helpompi kerätä myös kevyempää materiaalia, kuten lehtiä.



Helposti Irroitettava Kerääjä

Vipua vetämällä irroitat kerääjän.



Muotoillut Pyörät

Estävät etteivät pyörät vahingoita nurmikkoa.

Äänimerkki

Äänimerkki ilmoittaa kun kerääjä on täynnä

Työkalut

Työkalulaaatikko, jossa 12V pistoke.

**CC 1018 BHE**

Leikkuuleveys:	92 cm
Moottori:	B&S Intek, V-Twin, 656 cm ³
Teho (kW / min ⁻¹):	10,5 / 2.500
Vaihteisto:	Hydrostaatti

Malli no.: 13HT91AE603

Hinta: EUR*

**CC 1020 BHN**

Leikkuuleveys:	105 cm
Moottori:	B&S Intek, V-Twin, 656 cm ³
Teho (kW / min ⁻¹):	13,2 / 2.400
Vaihteisto:	Hydrostaatti

Malli no.: 13HT91AN603

Hinta: EUR*

**CC 1024 KHN**

Leikkuuleveys:	105 cm
Moottori:	Kohler 7000 Series, V-Twin, 725 cm ³
Teho (kW / min ⁻¹):	14,5 / 2.400
Vaihteisto:	Hydrostaatti

Malli no.: 13HQ91AN603

Hinta: EUR*



Kohler 700 sarjan Moottori

CC 1024 KHN on varustettu voimakkaalla Kohler OHV V-Twin moottorilla, jossa on 725 cm³.

Sähköinen Avaus

Kerääjä aukeaa napin painalluksella.

	CC 1018 BHG	CC 1224 KHP	
MOOTTORI	Moottorin tyyppi	B&S Intek	Kohler 7000 Sarja
	Moottorin koko	656 cm ³	725 cm ³
	Teho (kW / min-1)	10,5 / 2.500	16,9 / 3.000
	Sylinterit	V-Twin	V-Twin
	Tankin tilavuus (l)	13	10
VAIHEISTO	Voitelu	Täyspaine automaattivoitelu, suodattimella ja öljypumpulla	Täyspaine automaattivoitelu, suodattimella ja öljypumpulla
	Vaihteisto	Hydrostaatti	Hydrostaatti
	Vaihteet	Automaatti	Automaatti
	Ohjaus	Jalkapedaali kahteen suuntaan	Jalkapedaali kahteen suuntaan
LEIKKULAITE	Vakionopeus	Vakiona	Vakiona
	Leikkuu ala m ² /h	> 2.000	> 5.000
	Leikkuuleveys (cm)	107	127
	Leikkuu korkeus (min-max)	30 - 90 mm	30 - 90 mm
	Leikkuu vaihtoehdot	3 in 1 Option	3 in 1 Option
	Terien määrä	2	3
	Leikkuulaitteen ohjaus	Sähkömagneettinen	Sähkömagneettinen
	Leikkuulaitteen korkeus	12	12
	Pyörät	4	4
	Pesusuutin / Biotulppa	Vakiona / Vakiona	Vakiona / Vakiona
KERÄÄJÄ	Kerääjän tilavuus	- / ** (OEM-190-180A)	- / ** (19A40002OEM)
	Kerääjän vipu / kova päällinen	- / -	- / -
	Täyttömittari / Ruohonohjain	- / Vakiona	- / Vakiona
RUNKO	Etuakseli	Valurauta	Valurauta
	Etupuskuri	Deluxe	Deluxe
	Kääntösäde (cm)	40	40
	Renkaat koko (etu/taka)	15" x 6" / 20" x 8"	16" x 6,5"-8" / 23" x 10,5"-12"
	Renkaan laakerit	Kuulalaakerit	Kuulalaakerit
SÄHKÖJÄRJESTELMÄ	Matala astinlauta	Vakiona	Vakiona
	Akku	12 V	12 V
	Ajovalot	Vakiona	Vakiona
	Järjestelmän valvonta	Digitaalinen tuntimittari, Huoltomuistutus, Akun virran määrä	Digitaalinen tuntimittari, Huoltomuistutus, Akun virran määrä
Turvallisuusjärjestelmät	Jarrunpolkimen lukitus, RevTek	Jarrunpolkimen lukitus, RevTek	
MUKAVUUS	Istuimen tyyppi	Korkea selkänoja	Korkea selkänoja käsinojilla
	Istuimen säätö	Pikalukitus	Pikalukitus
	Ratti	Comfort	Comfort
	Työkalut / 12 V liitin	Vakiona / Vakiona	Vakiona / Vakiona
	Leikkuu peruutettaessa (RevTEK™)	Vakiona	Vakiona
	Akkulaturi	Deluxe	** (196-967-678)
MITAT	LpA / LwA / LwAg (dB)	88 / 98 / 100	93 / 103 / 105
	Tärinä vartaloon / (K-factor)	1 / 0,5 m/s ²	1 / 0,5 m/s ²
	Tärinä käsiin / (K-factor)	5 / 1,5 m/s ²	5 / 1,5 m/s ²
	Mitat (P / L / K) (cm)	172 / 115 / 116	194 / 150 / 114
	Nettopaino (kg)	225	235
Mallinumero	13HT93AG603	14HQ94AP603	
EAN	4 008423 862058	4 008423 862089	

CC 1022 KHI	CC 1018 BHE	CC 1020 BHN	CC 1024 KHN
Kohler 7000 Sarja	B&S Intek	B&S Intek	Kohler 7000 Sarja
725 cm ³	656 cm ³	656 cm ³	725 cm ³
14,1 / 2.400	10,5 / 2.500	13,2 / 2.400	14,5 / 2.400
V-Twin	V-Twin	V-Twin	V-Twin
10	10	10	10
Täyspaine automaattivoitelu, suodattimella ja öljypumpulla	Täyspaine automaattivoitelu, suodattimella ja öljypumpulla	Täyspaine automaattivoitelu, suodattimella ja öljypumpulla	Täyspaine automaattivoitelu, suodattimella ja öljypumpulla
Hydrostaatti	Hydrostaatti	Hydrostaatti	Hydrostaatti
Automaatti	Automaatti	Automaatti	Automaatti
Jalkapedaali kahteen suuntaan	Jalkapedaali kahteen suuntaan	Jalkapedaali kahteen suuntaan	Jalkapedaali kahteen suuntaan
Vakiona	Vakiona	Vakiona	Vakiona
> 1.500	> 1.500	> 2.000	> 2.000
92	92	105	105
65 - 105 mm	20 - 120 mm	20 - 120 mm	20 - 120 mm
-	3 in 1 Option	3 in 1 Option	3 in 1 Option
2	2	2	2
Manuaalinen	Manuaalinen	Manuaalinen	Manuaalinen
8	12	12	12
2	4	4	4
- / -	Vakiona / **(196-751-678)	Vakiona / **(196-751-678)	Vakiona / **(196-751-678)
-	280 /	350 /	350 /
- / -	Teleskooppikahva / Teräs	Teleskooppikahva / Teräs	Sähköinen / Teräs
- / -	Vakiona / **(196-972-678)	Vakiona / **(196-972-678)	Vakiona / **(196-972-678)
Valurauta	Valurauta	Valurauta	Valurauta
Deluxe	Deluxe	Deluxe	Deluxe
40	40	40	40
15" x 6" / 18" x 9,5", Kuvioidut	15" x 6" / 20" x 8"	15" x 6" / 20" x 8"	15" x 6" / 20" x 8"
Kuulalaakerit	Kuulalaakerit	Kuulalaakerit	Kuulalaakerit
Vakiona	Vakiona	Vakiona	Vakiona
12 V	12 V	12 V	12 V
Vakiona	Vakiona	Vakiona	Vakiona
Digitaalinen tuntimittari, Huoltomuistutus, Akun virran määrä	Vakiona	Vakiona	Vakiona
Jarrunpolkimen lukitus, RevTek	Jarrunpolkimen lukitus, RevTek™	Jarrunpolkimen lukitus, RevTek™	Jarrunpolkimen lukitus, RevTek™
Korkea selkänoja	Korkea selkänoja	Korkea selkänoja	Korkea selkänoja
Pikalukitus	Pikalukitus	Pikalukitus	Pikalukitus
Comfort	Comfort	Comfort	Comfort
Vakiona / Vakiona	Vakiona / Vakiona	Vakiona / Vakiona	Vakiona / Vakiona
Vakiona	Vakiona	Vakiona	Vakiona
Deluxe	Deluxe	Deluxe	Deluxe
88 / 98 / 100	88 / 98 / 100	88 / 98 / 100	88 / 98 / 100
1 / 0,5 m/s ²	1 / 0,5 m/s ²	1 / 0,5 m/s ²	1 / 0,5 m/s ²
5 / 1,5 m/s ²	5 / 1,5 m/s ²	5 / 1,5 m/s ²	5 / 1,5 m/s ²
185 / 98 / 110	242 / 99 / 112	250 / 111 / 112	250 / 111 / 112
240	227	240	242
13HP91AI603	13HT91AE603	13HT91AN603	13HQ91AN603
			
4 008423 862010	4 008423 862065	4 008423 862072	4 008423 856729



2000-SARJA SD

VOIMAKAS & MUKAUTUVA

Cub Cadet 2000 sarja on niille jotka vaativat leikkuriltaan paljon. Saat enemmän voimaa moottorilta, parempaa ohjausta ohjaustehostimelta ja mukavuutta säädettävästä ratista ja pehmeästä penkistä.



KOHLER Command



Voimakas KOHLER Command Moottori
Pärjää vaikeissakin olosuhteissa.

Valinnanvaraa



Voit valita leikkuupöydän kolmesta koosta, 122 cm, 127 cm tai 137 cm. 122 cm on valmistettu 2.8 mm paksusta teräksestä, rankempiin töihin.

- 19A40015603 122 cm osista hitsattu
- 19A40013603 127 cm muotoon puristettu
- 19A40014603 137 cm muotoon puristettu

Akseli



Ilman hihnoja tehokkaampaa voimansiirtoa

Ohjaustehostin (EPS)



Ohjaustehostimella ja 38cm kääntösäteellä työskentely on vaivatonta.



“Vuoden puutarhatraktori
2012”

GTX 2100

Leikkuuleveys:	Valinnainen
Moottori:	Kohler Command, V-Twin, 674 cm ³
Teho (kW / min ⁻¹):	15,9 / 3.000
Vaihteisto:	Hydrostaatti

Malli no.: 14A-3GE-603



Hinta: EUR*

* Valmistajan suositushinta

Korkea selkänoja



Laadukas istuin kädensijoilla.

Sähkömekaaninen leikkuupöydän vipu



Leikkuupöytä nousee nappia painamalla. Valitset helposti 6-portaisesti leikkuukorkeuden.



GTX 2100

MOOTTORI	Moottorin tyyppi	Kohler Command
	Moottorin koko	674 cm ³
	Teho (kW / min-1)	15,9 / 3.000
	Sylinterit	V-Twin, vaaka-akseli
	Tankin tilavuus (l)	17
	Voitelu	Täyspaine automaattivoitelu, suodattimella ja öljypumpulla
VAIHEISTO	Vaihteisto	Hydrostaatti, heavy-duty Valurauta
	Vaihteet	Automaatti
	Ohjaus	Jalkapedaali kahteen suuntaan
	Vakionopeus	Vakiona
LEIKKUULAITE	Leikkuu ala m ² /h	> 5.000
	Leikkuuleveys (cm)	122 / 127 / 137 cm
	Leikkuu korkeus (min-max)	38 - 116 mm
	Leikkuu vaihtoehdot	2 in 1
	Terien määrä	122 cm = 2 ; 127/137 cm = 3
	Leikkuulaitteen ohjaus	Sähkömagneettinen
	Leikkuulaitteen korkeus	6 asentoa, sähköinen nosto
	Pyörät	2 pyörää ja edessä rulla
	Pesusuutin	Vakiona
	Biotulppa	Lisävaruste
	Kerääjä	Kerääjän tilavuus (l)
	Kerääjän vipu / kova päällinen	- / -
	Täytön ilmoitin	-
	Ruohonohjain	Lisävaruste
RUNKO	Etuakseli	Heavy-duty Valurauta
	Etupuskuri	Heavy-duty Teräs
	Kääntösäde (cm)	38
	Renkaat koko (etu/taka)	16" x 6,5"-8" / 23" x 10,5"-12"
	Renkaan laakerit	Kuulalaakerit
	Matala astinlauta	Vakiona
SÄHKÖT	Akku	12 V
	Ajovalot	Vakiona
	Järjestelmän valvonta	Digitaalinen tuntimittari, Huoltomuistutus, Akun virran määrä
	Turvallisuusjärjestelmät	Jarrunpolkimen lukitus, RevTek
MUKAVUUS	Istuimen tyyppi	Korkea selkänoja käsinojilla
	Istuimen säätö	Pikalukitus
	Ratti	Comfort / Ohjaustehostin
	Työkalut / 12 V liitin	- / -
	Leikkuu peruutettaessa (RevTEK™)	Vakiona
	Akkulaturi	** (196-967-678)
MITÄT	LpA / LwA / LwAg (dB)	
	Tärinä vartaloon / (K-factor)	1 / 0,5 m/s ²
	Tärinä käsiin / (K-factor)	5 / 1,5 m/s ²
	Mitat (P / L / K) (cm)	191 / t.b.d. / 120
	Nettopaino (kg)	320
	Mallinumero	14A-3GE-603
	EAN	 4 008423 852998

LISÄVARUSTEET



CUB CADET PERÄKÄRRY



HELPPO SÄILYTTÄÄ TAITTUVILLA REUNOILLA

Kaikki reunat taivuttavat kasaan.

JOPA 70 % VÄHEMMÄN TILAA



MONIKÄYTTÖINEN

Taittavat reunat helpottavat pitkien tavaroiden kuljettamista.



TAITTUVAT REUNAT

Helpottavat lastausta.

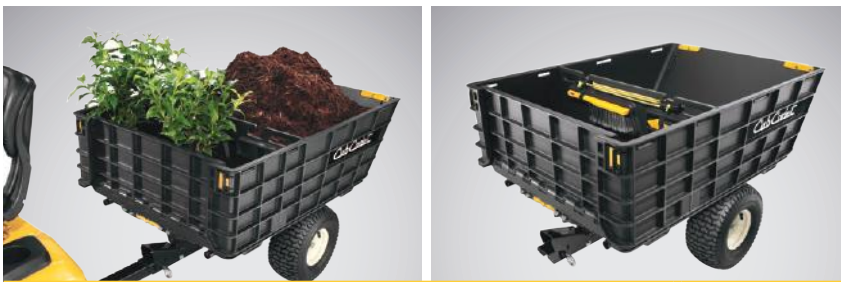

KULJETUSKAPASITEETI

360 kg kuljetuskapasiteetti.

Malli. no.: 19A40026100
Hinta: *



0 043033 1572342



KAHVA JA TYÖKALUTELINE

- Pehmeä kädensija
- Helppo asentaa

Malli. no.: 19A400270EM
Hinta: *



0 037049 1959068

Malli. No.: 19A40030OEM
Hinta: *

LISÄVARUSTEET

Kaikille Cub Cadet traktoreille ja ridereille.



Suojapeite L / XL

- Koko L: pienille ja keskisuurille
- Koko XL: suurille ja kerääville



Malli. no.: 2024-U1-0003
Hinta: *



Malli. no.: 2024-U1-0004
Hinta: *



Cub Cadet vedettävä harjakone

- Työleveys: 112 cm
- Kerääjän tilavuus: 736 litraa



Malli. no.: 196-543-000
Hinta: *



Cub Cadet Levitin

- Levitys leveys: 370 cm
- Säiliön tilavuus: 87 kg



Malli. no.: 196-542-000
Hinta: *



Cub Cadet Peräkärri

- Kantavuus: 544 kg
- Tilavuus: 425 litraa



Malli. no.: 196-541-000
Hinta: *



Levitin

- Levitin, 80 kg, poly (Mitat.P 109,2 / L 96,52 / K 104,1 cm, paino: 26 kg)
- Levitin 39 kg, poly (Mitat: P 88,9 / L 55,9 / K 60,9 cm, Paino 8 kg)
- Levitin 45 kg, poly (Mitat P 67,3 / L 67,3 / K 36,8 cm, Paino 15 kg)



Malli. no.: 196-036-000
Hinta: *



Malli. no.: 196-031-000
Hinta: *



Malli. no.: 190-525-000
Hinta: *



Muovinen Peräkärri

- Kapasiteetti 159 kg (mitat. P 142,2 / L 83,8 / K 76,2 cm)



Malli. no.: 190-236A000
Hinta: *



Teräksinen peräkärri

- Kapasiteetti. 227 kg (mitat. P 152,4 / L 83,8 / K 72 cm, paino 27 kg)
- Kapasiteetti. 340 kg, (mitat. P 177,8 / L 83,8 / K 73,7 cm, paino 70 kg)



Malli. no.: 190-223B000
Hinta: *



Malli. no.: 196-507-000
Hinta: *



Harjakone

- Leveys 96 cm, Kerääjä 340 l, Teräs
(mitat. P 182,9 / L 114,3 / K 58,4 cm, paino 30 kg)



Malli. no.: 190-145A000
Hinta: *



*Tasoitin

- Max paino 114 kg vedellä täytettynä, Työleveys 61 cm
(mitat P 127 / L 76,2 / K 45,6 cm)
- Max paino 182 kg vedellä täytettynä, Työleveys 91 cm
(mitat P 127 / L 106,7 / K 45,7 cm, paino 18 kg)



Malli. no.: 190-228-000
Hinta: *



Malli. no.: 190-229-000
Hinta: *



Ruisku

- Ruiskutus 5,3 l/min, Tilavuus 57 l, poly
(mitat: P 139,7 / L 61 / K 45,7 cm)
- Ruiskutus 6,8 l/min, Tilavuus 95 l, poly
(mitat: P 139,7 / L 66 cm / K 50,8 cm)



Malli. no.: 190-155-000
Hinta: *



Malli. no.: 190-537-000
Hinta: *



Ilmastaja / Sammaleen poistaja

- Sammaleen poistaja 101,6 cm, 20 hammasta, teräs
(mitat. P 104 / L 101,6 / K 104 cm)
- Ilmastaja 101,6 cm, 12 piikkipyörää, teräs
(mitat P 104 / L 101,6 / K 104 cm, paino 14 kg)



Malli. no.: 190-526-000
Hinta: *



Malli. no.: 190-224A000
Hinta: *



Vetokoukku

- RZT malleille



Malli. no.: 19A70025100
Hinta: *



Leikkuupöydät

- 122 cm osista hitsattu Malli GTX 2100
- 127 cm muotoon puristettu Malli GTX 2100
- 137 cm muotoon puristettu Malli GTX 2100



Malli. no.: 19A40015603
Hinta: *



Malli. no.: 19A40013603
Hinta: *



Malli. no.: 19A40014603
Hinta: *



Korkean ruohon leikkuupöytä

- 92 cm leikkuupöytä korkealle ruoholle. Sopii kaikkiin 1000 sarjan taaksepuhaltaviin. Ei sovi kerääjän kanssa.



Malli. no.: 196-806A678
Hinta: *

Kerääjät

- Tuplapussit, ei teriä, 200 litraa, 107 cm sivulle heittävät
- Triplapussit, 300 litraa, terillä, Malli CC 1224 KHP
- Tuplapussit, 200 litraa, ei teriä, Malli CC 1022 KHT
- Tuplapussit, terillä, 200 litraa, 96 cm sivulle heittävät
- Tuplapussit, 115 litraa, ei teriä, MINI-RIDER CC 114 TD
- Tuplapussit, 200 litraa, ei teriä, Z-Force SZ-48
- Tuplapussit, 200 litraa, terillä, RZT 50
- Triplapussit, 300 litraa, ei teriä, RZT 54



4 008423 815849
Malli. no.: OEM-190-180A
Hinta: *



4 008423 851496
Malli. no.: 19A40002OEM
Hinta: *



0 037049 946099
Malli. no.: 19A30003OEM
Hinta: *



4 008423 804744
Malli. no.: 196-180A699
Hinta: *



0 043033 563029
Malli. no.: 19A30014OEM
Hinta: *



0 043033 565054
Malli. no.: 19A70040100
Hinta: *



4 008423 825466
Malli. no.: 19B70004100
Hinta: *



0 037049 951802
Malli. no.: 19A70034100
Hinta: *

Ohjaimet

- Takaruohonohjain Malliin CC 1018 BHE, CC 1020 BHN ja CC 1024 KHN
- Takaruohonohjain CC 714 TE, CC 714 HE ja CC 718 HN



4 008423 849530
Malli. no.: 196-972A678
Hinta: *



4 008423 836097
Malli. no.: 196-750A678
Hinta: *

Biosarjat

- ilman teriä Malliin CC 1018 BHE, CC 1020 BHN ja CC 1024 KHN
- ilman teriä Malli CC 714 TF
- ilman teriä Malliin CC 714 TE, CC 714 HE ja CC 718 HN
- biosarja 122 cm Malliin GTX 2100 ja Z-Force SZ-48
- Biosarja 127 cm ja 137 cm Malliin GTX 2100



4 008423 851748
Malli. no.: 196-751A678
Hinta: *



4 008423 819632
Malli. no.: OEM-190A116
Hinta: *



4 008423 836080
Malli. no.: 196-749A678
Hinta: *



4 008423 848205
Malli. no.: 19A70016100
Hinta: *



4 008423 819069
Malli. no.: OEM-190-193
Hinta: *



Etupuskuri

- Etupuskuri - FastAttach™ sopii 700 & 1000 sarjaan



Malli. no.: OEM-196B603
Hinta: *



Kuvioidut renkaat

- Kuvioidut takarengaat 18" x 9,5". 2 KPL. Sopii kaikkiin ajoleikkureihin missä on 18" tai 20" takarengaat.



Malli no.: 196-721-678
Hinta: *



Etuharja ja kerääjä

- Etuharja FastAttach™ Malleihin CC 1018 BHE, CC 1020 BHN ja CC 1024 KHN
- Kerääjä Etuharjaan 196-226C678



Malli. no.: 196-226C678
Hinta: *



Malli. no.: 196-227A678
Hinta: *



Ketjut

- 18" x 9,5" adapterilla CC 714 TE, CC 714 HE ja CC 718 HG
- 20" x 8,0" prikoilla CC 714 TF, CC 714 HF, CC 718 HG, CC 1018 BHG, CC 1018 BHE, CC 1020 BHN ja CC 1024 KHN
- 23" x 9,5" malleihin GTX 2100 ja CC 1224 KHP



Malli. no.: 196-898-699
Hinta: *



Malli. no.: 196-658-699
Hinta: *



Malli. no.: 196-964-678
Hinta: *



Puskulevy ja Kumihuuli

- 117 cm puskulevy kaikkiin malleihin paitsi Malli GTX 2100
- 117 cm puskulevy kauko-ohjauksella Malli GTX 2100
- Kumihuuli - universal - kaikkiin levyihin



Malli. no.: OEM-190-833
Hinta: *



Malli. no.: 19B40022100
Hinta: *



Malli. no.: 196-718-678
Hinta: *



Lumilinko

- 107 cm 2-vaihe lumilinko, etukiinnitys Mallit CC 1018 BHG, CC 1224 KHP, CC 1018 BHE, CC 1020 BHN ja CC 1024 KHN



Malli. no.: OEM-190-032
Hinta: *



Akkulaturi

- Akkulaturi, 12V liitin, 1000 mA kaikkiin malleihin (trigger charge) (talvi ylläpitoon)



Malli. no.: 196-967-678
Hinta: *

O-KÄÄNTYVÄT

Cub Cadet, nollakääntyvien kehittäjä. Kierrät helposti kaikki esteet. Nelipyöraohjaus tekee ajamisesta nautinnon.

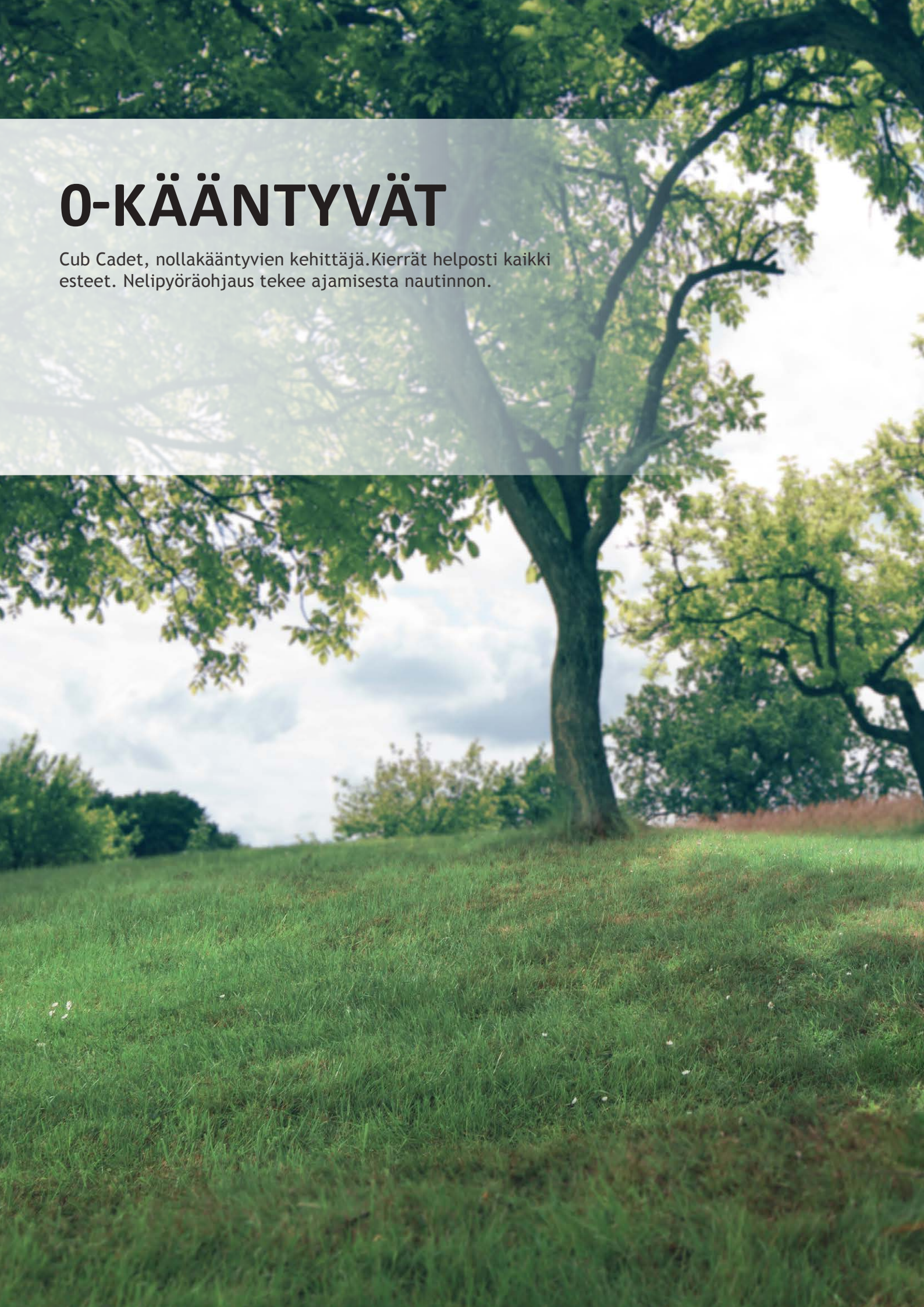



RZT



SAUVAOHJAUKSELLA TARKKAA AJOA

RZT - ammattilaistason jälkeä.



Vasemmalle:
Vasen sauva taaempana
kuin oikea sauva.



Eteenpäin:
Molemmat sauvat tasaisesti
eteenpäin. Hidastaaksesi vie
sauvoja hitaasti taaksepäin.



Paikallaan kääntyminen:
Toinen sauva taakse ja toinen
eteen.



Oikealle:
Oikea sauva taaempana
kuin vasen sauva.



Peruuttaminen:
Molemmat sauvat tasaisesti
taaksepäin.

Helposti kyytiin



Matala runko.

Mukavuus



Pehmeä ote sauvoista.

Kestävyys



Vahvistettu runko.

Jalkatila



Suuri jalkatila pidemmillekin kuskeille.

RZT-42



Leikkuuleveys:	107 cm
Moottori:	CC OHV, 1 Sylinteri, 547 cm ³
Teho (kW / min ⁻¹):	. / .
Vaihteisto:	Kaksoishydrostaatti

Malli no.: 17BMCACS603

Hinta: EUR*

RZT-50



Leikkuuleveys:	127 cm
Moottori:	KAWASAKI OHV, V-Twin, 726 cm ³
Teho (kW / min ⁻¹):	12,0 / 2.400
Vaihteisto:	Kaksoishydrostaatti

Malli no.: 17AICACQ603

Hinta: EUR*

RZT-54



Leikkuuleveys:	137 cm
Moottori:	KAWASAKI OHV, V-Twin, 726 cm ³
Teho (kW / min ⁻¹):	12,5 / 3.100
Vaihteisto:	Kaksoishydrostaatti

Malli no.: 17AICACW603

Hinta: EUR*

* Valmistajan suositushinta

RZT-S



HELPPOA JA VAIIVATONTA.

Nelirengasohjaus lisää pitoa ja tarkkuutta.

Kaksoishydrostaatti



Kaksoishydrostaatti Vaihteisto



**Synchro Steer®
Teknologia**

Ohjaus kaikilla neljällä pyörällä.

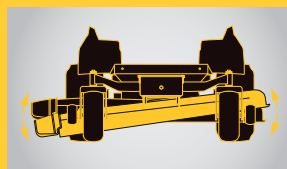

Kelluva Pöytä

Kelluva leikkuupöytä seuraa alustan muotoja.

SYNCRO-STEER TEKNOLOGIA®

Helposti jyrkissäkin maastoissa.

Saatavilla malleihin: RZT-S, Z-FORCE ja TANK.

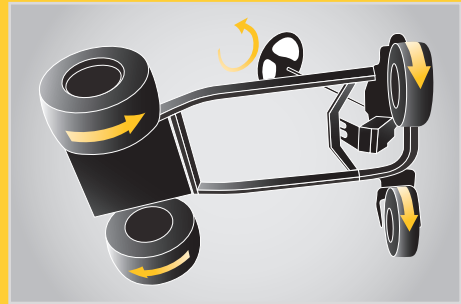

E-PTO



Sähkömagneettinen leikkulaitteen ohjaus.

Vetokoukku



Lisävarusteena.



RZT-S 42

Leikkuuleveys:	107 cm
Moottori:	KAWASAKI OHV, V-Twin, 603 cm ³
Teho (kW / min ⁻¹):	10,0 / 2.400
Vaihteisto:	Kaksoishydrostaatti

Malli no.: 17BICBDS603

Hinta: EUR*





RZT-S 46

Leikkuuleveys:	117 cm
Moottori:	KAWASAKI OHV, V-Twin, 726 cm ³
Teho (kW / min ⁻¹):	12,0 / 2.400
Vaihteisto:	Kaksoishydrostaatti

Malli no.: 17AICACW603

Hinta: EUR*

	RZT 42	RZT 50	
MOOTTORI	Moottorin tyyppi	Cub Cadet OHV	Kawasaki OHV
	Moottorin koko	547 cm ³	726 cm ³
	Teho (kW / min ⁻¹)	- / -.	12,0 / 2.400
	Sylinterit	1	V-Twin
	Tankin tilavuus (l)	11,4	11,4
VAIHTTEISTO	Voitelu	Täyspaine voitelu, suodattimella	Täyspaine voitelu, suodattimella
	Vaihteisto	Kaksoishydrostaatti	Kaksoishydrostaatti
	Vaihteet	Automaatti	Automaatti
	Ohjaus	Sauvat	Sauvat
	Vakionopeus	Vakiona	Vakiona
LEIKKUULAITE	Leikkuu ala m ² /h	> 2.000	> 3.500
	Leikkuuleveys (cm)	107	127
	Leikkuu korkeus (min-max)	38 - 100 mm	38 - 100 mm
	Leikkuu vaihtoehdot	3 in 1 Option	3 in 1 Option
	Terien määrä	2	3
	Leikkuulaitteen ohjaus	Sähkömagneettinen	Sähkömagneettinen
	Leikkuulaitteen korkeus	8	8
	Pyörät	2	4
	Pesusuutin / Biotulppa	Vakiona / Vakiona	Vakiona / Vakiona
	KERÄÄJÄ	Kerääjän tilavuus	** (19B700200EM) / -
Ruohonohjain		Vakiona	Vakiona
Etuakseli		Teräs	Teräs
RUNKO	Etopuskuri / Takapuskuri	-	-
	Kääntösäde (cm)	0	0
	Renkaat koko (etu/taka)	11" x 4" / 18" x 8,5"	13" x 5" / 18" x 9,5"
	Renkaan laakerit	Kuulalaakerit	Kuulalaakerit
	Matala astinlauta	Vakiona	Vakiona
SÄHKÖ	Akku	12 V / 230	12 V / 230
	Ajovalot	-	-
	Tuntimittari & Huoltomuistutus	Vakiona	Vakiona
	Turvallisuusjärjestelmät	Turvakytkimet	Turvakytkimet
MUKAVUUS	Istuimen tyyppi	Korkea selkänoja	Korkea selkänoja käsinojilla
	Istuimen säätö	Pikalukitus	Pikalukitus
	Ratti	Sauvaohjain	Sauvaohjain
	Työkäluulatikko	Vakiona	Vakiona
	Leikkuu peruutettaessa (RevTEK™)	-	-
MITAT	Akkulaturi	** (196-967-678)	** (196-967-678)
	LpA / LwA / LwAg (dB)	88 / 98 / 100	93 / 103 / 105
	Tärinä vartaloon / (K-factor)	1 / 0,5 m/s ²	1 / 0,5 m/s ²
	Tärinä käsiin / (K-factor)	5 / 1,5 m/s ²	5 / 1,5 m/s ²
	Mitat (P / L / K) (cm)	203 / 116 / 92	203 / 150 / 92
	Nettopaino (kg)	228	253
	Mallinumero	17BMCACS603	17AICACQ603
	EAN		

RZT 54	RZT-S 42	RZT-S 46
Kawasaki OHV	Kawasaki OHV	Kawasaki OHV
726 cm ³	603 cm ³	726 cm ³
12,5 / 3.100	10,0 / 2.400	12,0 / 2.400
V-Twin	V-Twin	V-Twin
11,4	10,5	10,5
Täyspaine voitelu, suodattimella	Täyspaine voitelu, suodattimella	Täyspaine voitelu, suodattimella
Kaksoishydrostaatti	Kaksoishydrostaatti	Kaksoishydrostaatti
Automaatti	Automaatti	Automaatti
Sauvat	Tupla Jalkapedaali	Tupla Jalkapedaali
Vakiona	Vakiona	Vakiona
> 5.000	> 2.000	> 3.000
137	107	127
38 - 100 mm	38 - 100 mm	38 - 100 mm
3 in 1 Option	3 in 1 Option	3 in 1 Option
3	2	2
Sähkömagneettinen	Sähkömagneettinen	Sähkömagneettinen
8	8	8
4	2	4
Vakiona / Vakiona	Vakiona / Vakiona	Vakiona / Vakiona
** (19A70008100) / -	** (19B700200EM) / -	** (19B700200EM) / -
Vakiona	Vakiona	Vakiona
Teräs	Teräs	Teräs
-	- / -	- / -
0	0	0
13" x 5" / 18" x 9,5"	13" x 5" / 18" x 8,5"	13" x 5" / 18" x 8,5"
Kuulalaakerit	Holkki-laakerit	Holkki-laakerit
Vakiona	Vakiona	Vakiona
12 V / 230	12 V / 230	12 V / 230
-	-	-
Vakiona	Vakiona	Vakiona
Turvakytkimet	Turvakytkimet	Turvakytkimet
Korkea selkänoja käsinojilla	Korkea selkänoja	Korkea selkänoja
Pikalukitus	Pikalukitus	Pikalukitus
Sauvaohjain	Comfort	Comfort
Vakiona	Vakiona	Vakiona
-	-	-
** (196-967-678)	** (196-967-678)	** (196-967-678)
93 / 103 / 105	88 / 98 / 100	88 / 98 / 100
1 / 0,5 m/s ²	1 / 0,5 m/s ²	1 / 0,5 m/s ²
5 / 1,5 m/s ²	5 / 1,5 m/s ²	5 / 1,5 m/s ²
203 / t.b.d. / 92	203 / 116 / 118	203 / 126 / 118
265	234	256
17AICACW603	17BICBDS603	17BICBDT603
 4 008423 857689	 4 008423 859379	 4 008423 857726



Z-FORCE SZ

RUOHOKENTTIEN KUNINGAS.

Ratilla ohjaat kaikkia neljää pyörää, näin ohjaus on erittäin tarkkaa.

Kaksoishydrostaatti



Kaksoishydrostaatti Vaihteisto



Synchro Steer® Teknologia

Kaikki neljä pyörää osallistuvat kääntymiseen.



Kestävä leikkuupöytä

Paksusta teräksestä.

Säädettävä Ratti

Säädät ratin helposti oikealle etäisyydelle.

Ratti

Ratti pehmeää materiaalia.

Korkea selkänoja

Istuimessa korkea selkänoja ja kädensijat.

Sivulle heittävä

Sivulleheitolla voit jättää ruohon maahan lannoitteeksi.

Etupyörät

Ympäripyörivät etupyörät.

Pyörät

Pyöreä muoto ei vahingoita nurmikkoa.



"Vuoden leikkuri
2012"

Z-FORCE SZ-48

Leikkuuleveys:	122 cm
Moottori:	KAWASAKI OHV, V-Twin, 726 cm ³
Teho (kW / min ⁻¹):	12,3 / 2.750
Vaihteisto:	Kaksoishydrostaatti

Malli no.: 17AIDGHB603



Hinta: EUR*



TANK SZ

PUHDASTA VOIMAA.

Ammattilaislaatua leikkaamiseen.

Kaksoishydrostaatti



Kaksoishydrostaatti Vaihteisto

Tarkka ohjaus

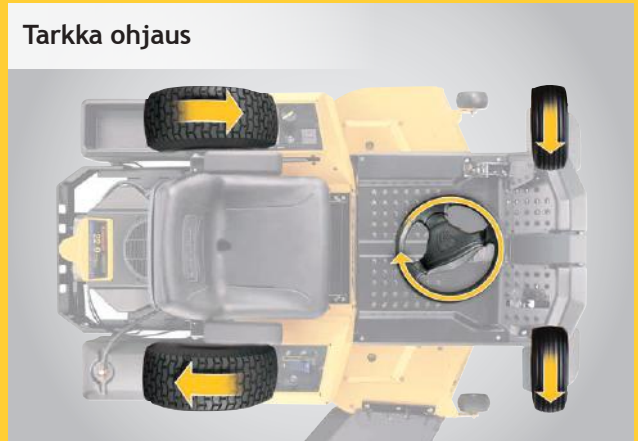

TANK pärjää kaikissa maastoissa.

Enemmän Tehoa



Kawasaki® FX sarjan moottorit tuottavat reilusti tehoa ja vääntöä.

Korroosiosuojaus



Kaksinkertainen korroosiosuojaus turvaa pitkän käyttöiän.

Ammattilaistaatua



Jokainen pienikin yksityiskohta on kunnolla suunniteltu ja valmistettu laadukkaista materiaaleista.

TANK SZ-60

Leikkuuleveys:	152 cm
Moottori:	KAWASAKI OHV, V-Twin, 852 cm ³
Teho (kW / min ⁻¹):	16,7 / 2.600
Vaihteisto:	Kaksoishydrostaatti

Malli no.: 53AI2PUD603

Hinta: EUR*



Säädettävä Ratti



Säädät ratin helposti oikealle etäisyydelle.

Ratti



Tarkimpaan ohjaukseen.

Korkea selkänoja



Kuin istuisit omassa nojatuolissasi.

Kestävä Leikkuupöytä



Tukeva leikkuupöytä tarkkaan työskentelyyn.

Etupyörät





Ympäri pyörivät etupyörät.

Pyörät



Pyöreä muoto ei vahingoita nurmea.



	Z-FORCE SZ 48	TANK SZ-60	
MOOTTORI	Moottorin tyyppi	Kawasaki OHV	Kawasaki OHV
	Moottorin koko	726 cm ³	852 cm ³
	Teho (kW / min ⁻¹)	12,3 / 2.750	16,7 / 2.600
	Sylinterit	V-Twin	V-Twin
	Tankin tilavuus (l)	17,0	68
VAIHEISTO	Voitelu	Täyspaine voitelu suodattimella	Täyspaine voitelu suodattimella
	Vaihteisto	Kaksoishydrostaatti	Hydraulinen
	Vaihtaminen	Automaatti	Automaatti
	Ohjaus	Kaksoisjalkapedaali	Kaksoisjalkapedaali
	Vakionopeus	-	-
LEIKKULAITE	Leikkuu ala m ² /h	> 4.000	> 6.000
	Leikkuuleveys (cm)	122	152
	Leikkuu korkeus (min-max)	25 - 102 mm	26 - 127 mm
	Leikkuu vaihtoehdot	3 in 1 Option	2 in 1
	Terien määrä	3	3
	Leikkuulaitteen ohjaus	Sähkömagneettinen	Sähkömagneettinen
	Leikkuulaitteen korkeus	15	17
	Pyörät	2	2 + tela
	Pesusuutin / Biotulppa	Vakiona / Lisävaruste	Vakiona / Lisävaruste
	KERÄÄJÄ	Kerääjän tilavuus	- / **(19A70011100)
Ruohonohjain		Vakiona	Vakiona
Etuakseli		Valurauta	Valurauta
Etupuskuri / Takapuskuri		Vakiona / -	- / Vakiona
RUNKO	Kääntösäde (cm)	0	0
	Renkaat koko (etu/taka)	13" x 5" / 20" x 10"	16" x 6,5" / 24" x 12"
	Renkaan laakerit	Kuulalaakerit	Holkkilaakerit
	Matala astinlauta	Vakiona	Vakiona
SÄHKÖ	Akku	12 V / 230	12 V / 230
	Ajovalot	-	-
	Tuntimittari & Huoltomuistutus	Vakiona	Vakiona
	Turvallisuusjärjestelmät	Turvakytkimet	Turvakytkimet
MUKAVUUS	Istuimen tyyppi	Korkea selkänöja käsinojilla, geelivaimennus	Korkea selkänöja käsinojilla, geelivaimennus
	Istuimen säätö	Pikalukitus	Pikalukitus
	Ratti	Comfort	Comfort
	Työkalulaatikko	Vakiona	Vakiona
	Leikkuu peruutettaessa (RevTEK™)	Vakiona	Vakiona
MITAT	Akkulaturi	** (196-967-678)	** (196-967-678)
	LpA / LwA / LwAg (dB)	93 / 103 / 105	93 / 103 / 150
	Tärinä vartaloon / (K-factor)	1 / 0,5 m/s ²	1 / 0,5 m/s ²
	Tärinä käsiin / (K-factor)	5 / 1,5 m/s ²	5 / 1,5 m/s ²
	Mitat (P / L / K) (cm)	194 / 124 / 118	220 / 170 / 188
	Nettopaino (kg)	312	590
	Mallinumero	17AIDGHB603	53AI2PUD603
	EAN		

ROBOTIT

Robottileikkuri joka tarpeeseen. Helpon ensiasennuksen jälkeen annat vain robotin hoitaa loput. Leikkuri laskee itse leikkuutarpeen. Hiljainen ja nopea leikkuu ja sinulle jää enemmän vapaa-aikaa.



LAWNKEEPER



VÄHEMMÄN TYÖTÄ JA ENEMMÄN VAPAA-AIKAA

Valikosta säädät helposti halutun ohjelman leikkuuseen. Asennat vain rajauslangan nurmikolle. Voit rajata nurmelta esteitä jos haluat, robotti tunnistaa myös automaattisesti esteet tiellään.

KULMAT TARKASTI

Sinun ei tarvitse erikseen viimeistellä nurmikkoasi. Robotti leikkaa kaikki nurkat kahdesti viikossa.





Kauko-ohjaus

Voit ohjata robottileikkuriasi kauko-ohjaimella tai älypuhelimellasi (600 & 1800). 600 & 1800 malleissa on Bluetooth ohjaus ja 3000 sarjassa on infrapunaohjaus.

Voit esimerkiksi ohjata robotin toiselle leikkuualueelle tai takaisin latauspisteelle.



Terien vaihto on helppoa

Vaihdat terän muutamassa sekunnissa mukana tulevalla työkalulla.



Kestävät Terät

Terät ovat kovaa terästä, jotka kestävät helposti koko leikkuukauden. Robotti selviää myös kauden ensimmäisestä leikkauksesta helposti säädettävän leikkuukorkeuden ansiosta.

LAWNKEEPER



ASENNUS YHDEN KERRAN

Ohjelmointi on helppoa

Mikään puutarha ei ole samanlainen. Nurmea voi olla yhdessä osassa tai monissa osissa. Cub Cadet LAWNKEEPER selviää kaikista yhtä helposti.



Vain yksi alue



Pääalue ja sivualue



Pääalue ja erillinen alue



Purat paketin



Asennat rajalangan



Laitat alkuasetukset



Valmiina leikkamaan!



Lawnkeeper 600

Leikkuuleveys / -korkeus	28 cm / 15 - 60 mm
Suosittelu ala:	600 m ²
Akku:	26 V 3 Ah LiFePo Akku

Telakka: kyllä

Malli no.: 18BO06LF603

Hinta: EUR*



Lawnkeeper 1800

Leikkuuleveys / -korkeus	56 cm / 15 - 60 mm
Suosittelu ala:	1800 m ²
Akku:	26 V 4 Ah LiFePo Akku

Telakka: kyllä

Malli no.: 18BO18LF603

Hinta: EUR*



Lawnkeeper 3000

Leikkuuleveys / -korkeus	56 cm / 20 - 80 mm
Suosittelu ala:	3.000 m ²
Akku:	26 V 6 Ah LiFePo Akku

Telakka: Kyllä

Malli no.: 18AO30LF603

Hinta: EUR*

* Valmistajan suositushinta



Muuttuva paluu

Kun robotti palaa latausasemalle, se tulee takaisin aina vähän eri kohdasta jotta se ei jätä jälkiä nurmeen.



Sadesensori

Leikkuri ei leikkaa sateella, jotta märkä ruoho ei tukkisi teriä.



Akun Ylläpito

Mukana tulee akun ylläpitosetti. Näin akku pysyy hyvässä kunnossa talven yli.



Kelluva Leikkuupöytä

(Mallit LAWNKEEPER 1800 & 3000)
Tarkempi leikkaus.

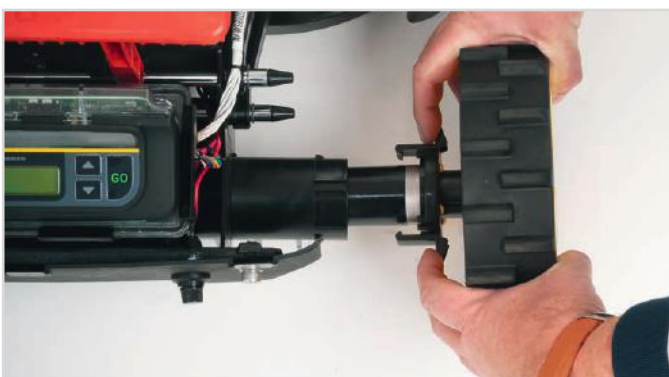

Alhaiset Ylläpitokulut

Modulaarirakenteen ansiosta puhdistus ja ylläpito on helppoa.

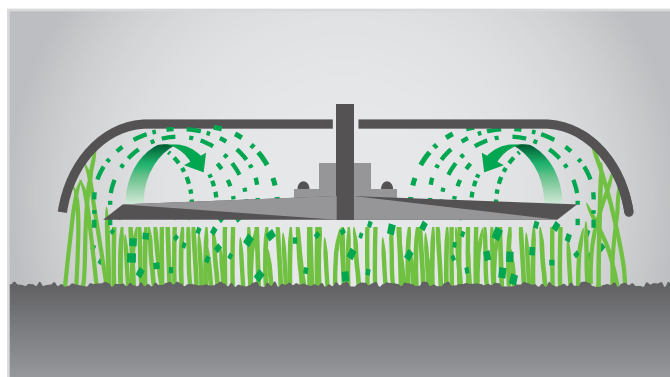

Leikkaa Ja Silppua Samaan Aikaan

Robottileikkuri silppuaa ruohon pieneksi ja samalla hoitaa nurmikkoa.

ROBOTTILEIKKURIN HYÖDYT

Verrattuna muihin merkkeihin



- ✓ **Kulmien leikkaus** Ei tarvitse erikseen trimmata kulmia.
- ✓ **Vahva moottori** Leikkaa korkeankin ruohon.
- ✓ **Vahvat terät** Hoitaa helposti ensileikkuunkin ja kestävät koko kauden.
- ✓ **Nopea** Suurella leikkuuleveydellä nopeampaa leikkuuta.
- ✓ **Ei jälkiä** Robotti palaa telakalle joka kerta vähän eri suunnasta, joten jälkiä nurmikkoon ei pääse syntymään.
- ✓ **Uusinta akkuteknologiaa** 2000 lataussykliä - kaksikertaa enemmän kuin tavallisissa akuissa.
- ✓ **Kauko-ohjaus vakiona** Ei tarvitse kulkea leikkurin perässä, jos haluaa vaihtaa komentoja.
- ✓ **Ohjelma älypuhelimien** Voit ladata ilmaisen ohjelman, jolla ohjaat robottia. (Vain LAWNKEEPER 600 ja 1800)

LISÄVARUSTEET	TIL. NO.	LAWNKEEPER 600	LAWNKEEPER 1800	LAWNKEEPER 3000	HINTA*
Extra Telakka	196-794-678		X	X	
Extra Telakka	196-809-678	X			
Rajoituskytkin <i>(Ei akkua)</i>	196-795-678	X	X	X	
Akku rajoituskytkimeen	196-796-678	X	X	X	
Rajauslanka <i>(150 metriä)</i>	196-797-678	X	X	X	
Rajauslangan ankkurit <i>(50 kpl)</i>	196-798-678	X	X	X	
Rajauslangan liittimet <i>(10 kpl)</i>	196-799-678	X	X	X	
Kauko-ohjain	196-810-678	X	X		
Kauko-ohjain	196-804-678			X	

*Valmistajan suositushinta

LAWNKEEPER 600

AKKU	Akku	26 V 3 Ah LiFePo Akku
	Työaika (min)	50-65
	Latausaika (min)	50-70
KÄYTTÖ	Lataussyklejä	noin 2.000
	Suositteltu ala (m ²)	noin 600
	Max kallistus	19,2° / 35 %; langalla: 10° / 17,5 %
LEIKKUUPÖYTÄ	Leikkuuleveys (cm)	28
	Leikkuu korkeus (mm)	15 - 60
	Leikkuualueet	1 Pääalue + 1 Sivualue, voi olla erillisiä
TERÄ	Materiaali	1 x FastAttach™ teräs terä
	Terän moottori	1 x 200 W DC
	Kierrokset	Eco tila: 3.300 min ⁻¹ / Power tila: 4.000 min ⁻¹
TURVALLISUUS	Törmäyssensori	Vakiona
	Nostosensori	Vakiona
	Kaatosensori	Vakiona
	PIN Koodi	Vakiona
	Hälytysjärjestelmä	Vakiona
OMINAISUUDET	Sadesensori	Säädettävä
	Näyttö	LE näyttö
	Pyörät	Max pito
VAKIOVARUSTEET	Rajauslanka	Vakiona
	Langan ankkurit	Vakiona
	Latausasema	Vakiona
	Kauko-ohjain	Vakiona
	Älypuhelin ohjelma	Kauko-ohjaus ja ohjelmointi
MITAT	LpA / LwA / LwAg (dB)	70 / 68 / 70
	Mitat (P / L / K) (cm)	60,5 / 44 / 27
	Nettopaino (kg)	10,5
	Mallinumero	18BO06LF603
	EAN	 4 008423 857535

LAWNKEEPER 1800	LAWNKEEPER 3000
26 V 4 Ah LiFePo Akku	26 V 6 Ah LiFePo Akku
60-85	90
90-120	90-120
noin 2.000	noin 2.000
noin 1.800	noin 3.000
19,2° / 35 %; langalla: 10° / 17,5 %	19,2° / 35 %; langalla: 10° / 17,5 %
56	56
20 - 80	20 - 80
1 Pääalue + 4 Sivualuetta, voi olla erillisiä	1 Pääalue + 4 Sivualuetta, voi olla erillisiä
2 x FastAttach™ teräs terä	2 x FastAttach™ teräs terä
2 x 200 W DC	2 x 150 W DC Harjaton
Eco tila: 3.300 min ⁻¹ / Power tila: 4.000 min ⁻¹	Eco tila: 3.300 min ⁻¹ / Power tila: 4.000 min ⁻¹
Vakiona	Vakiona
Vakiona	Vakiona
Vakiona	Vakiona
Vakiona	Vakiona
Vakiona	Vakiona
Säädettävä	Säädettävä
Valaistu LC näyttö	Valaistu LC näyttö
Max pito	Max pito
Vakiona	Vakiona
Vakiona	Vakiona
Vakiona	Vakiona
Vakiona	(196-804-678)
Kauko-ohjaus ja ohjelmointi	-
70 / 72 / 74	70 / 72 / 74
73,5 / 66 / 31,5	73,5 / 66 / 31,5
19	19
18BO18LF603	18AO30LF603
 4 008423 857542	 4 008423 855838

UTV

Voimakas Yanmar Diesel moottori on ammattilaislaatua.

Oikea valinta hankaliin töihin.





UTV



SUORIUTUU MISTÄ VAIN.

4x4 vie sinut minne haluat, varmasti ja helposti.



Vääntävä Moottori

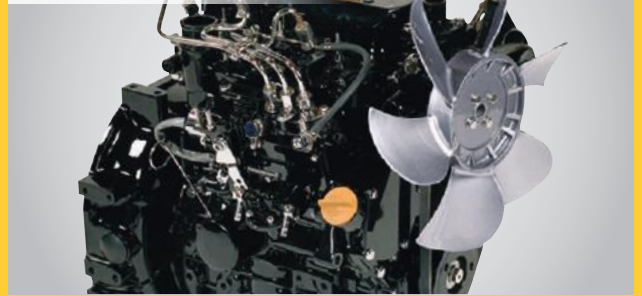

Yanmar Diesel moottori käy puhtaasti, hiljaa ja tehokkaasti. Vääntö riittää tilanteessa kuin tilanteessa.

20 cm



Pehmeää Ajoa

Erillisjousitus takaa pehmeän kyydin.

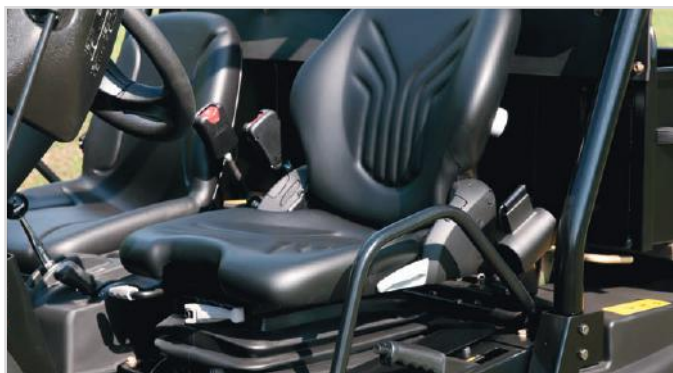

Mukava Istuin

Ammattilaislaatuinen, jousitettu kuljettajan istuin.



HURST Vaihtaja

Valitset eteen/vapaa/taakse tai alennusvaihteen.



Suuri Lava

Kipattava tavaratila, johon mahtuu yksi Eurolava.



Hallintajärjestelmä

Ergonominen hallintajärjestelmä ja säilytyslukku.



CVT Vaihteisto

Neliveto, voit pitää sen lukittuna koko ajan.



Helppo vaihtaa 4 x 4

Keinukytkimellä vaihdat nelivedon päälle.

1

2

3

4

5

6
UTV

7

8

OMINAISUUDET

Teräsrunko

Laatikon mallinen runko lisää jäykkyyttä ja kantokykyä.

Suuri Ratti

Ohjaustehostin helpottaa ajamista.

Tasauspyörästä

Vääntö siirtyy yhtäläisesti molempiin takapyöriin, lisää pitoa ja vakauttaa ohjausta.

Suojalevyt edessä ja takana

Suojaavat jousitusta.

4-rengas hydrauliiikka

20 cm jarrulevyt

Tehokasta pysäytysvoimaa.

23 cm Maavara

Leveät renkaskotelot ja matala painopiste tuovat vakautta.





"Hyötyajoneuvo
2012"

4 x 4 DIESEL

Moottori:	Yanmar Diesel, 3 Sylinteriä, 854 cm ³
Teho (kW / min ⁻¹):	16,3 / 3.600
Vaihteisto:	CVT (Jatkuva variaattori) kytkimellä 2 WD:sta 4 WD:en



Malli no.: 37AK466D603R

Hinta: EUR*

* Valmistajan suositushinta

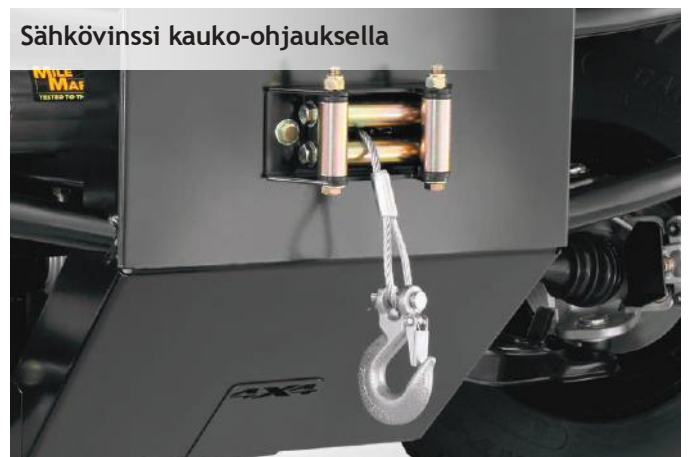

LISÄVARUSTEET

	TUOTE NO.	HINTA*
Hytti 4 x 4, katto, tuulilasi ja pyyhkimet	196-206-603	
Hytin lämmitys, kytkettynä moottorin jäähdytysjärjestelmään	196-304-600	
Ovet, takaikkuna turvalasista	196-303-600	
Hytin valo	196-305-600	
2 x työvalo H3 hytin eteen	196-306-600	
1 x työvalo H3 hytin taakse	196-307-600	
Tuulilasin pesujärjestelmä	196-308-600	
Maata säästävät renkaat, mustat (ei tie-hyväksytyt)	196-309-600	
Ketjut eturenkasiin	196-893-678	
Ketjut takarenkasiin	196-966-678	
Kevythytti (ei tie-hyväksytyt)	39B-201-100	
Vinssi	39A70015100	
Niskatuet (ei jäykkään hyttiin) (ei tie hyväksytyt)	39A-207-100	
Peite	39A-211-100	
Sähköinen nostin (tarvitsee lisäksi 39A-209-100)	39A-212-100	
Lattia matot 4 x 4, kumi	39A-213-100	
Lumilevy 183 cm sähköinen nosto ja kiinnitys (tarvitsee lisäksi 39A-209-100)	39A-229-100	
Vetokoukku	39A-242-600	
Muovinen tavaratilan suoja	39A70001100	
Sähkölisävarustesarja (tarvitaan sähköisiin lisävarusteisiin (eteen ja taakse)	39B-209-100	

4x4 DIESEL

MOOTTORI	Moottorin tyyppi	Yanmar Diesel, Malli 3TNV70
	Moottorin koko	854 cm ³
	Teho (kW / min ⁻¹)	16,4 / 3.600
	Sylinterit	3
	Tankin tilavuus (l)	21,5 Diesel
	Moottorin jäähdytys	Vesijäähdytys
	Max. Moottori vääntö (min ⁻¹)	- / -
AJO	Vaihteisto	WD / CVT (jatkuva variaatio) kytkimellä 2 WD -> 4 WD
	Nopeus	0 - 40 km/h max.
	Tasauspyörästö	Manuaalinen
	Vaihdelaatikko	Suljettu
	Vaihtaja	Hurst vaihtaja (H-L-N-R)
	Renkaat	all-terrain
	Renkaat koko (e/t)	25" x 10" x 12" / 25" x 11" x 12", 4 PR
SÄHKÖ	Virran katkaisin	-
	Sähköjärjestelmä	12 V
	Vaihtovirtageneraattori	12 V - 65 A
	12 V lähtö	kojelaudassa
	Ylituskulma	28°
	Radan leveys (min./max.)	1.269 / 1.358 mm
	Max. pystysuora massa	100 kg
RUNKO	Jousitus	Säädettävä
	Joustomatka	20 cm
	Jarrut	20 cm hydrauliset levyt
	Jarruvaijerit	Punottu ruostumaton teräs
	Ohjaus	Hammusrattailla
	Hinauskapasiteetti (max.)	Jarruton: 750 kg, Jarrullinen: 1100 kg
	Kuormaustaso	Teräs, P = 110 cm, L = 131 cm, K = 29 cm
MUKAVUUS	Kuormauskapasiteetti (max.)	Ilman hyttiä: 420 kg, Hytillä: 297 kg
	Akseliväli (cm)	198
	Maavara	23 cm
	Maavara (Lava)	27 cm
	Max. kääntösäde	37° oikealle ja vasemmalle
	Kääntösäde (m)	4,05
	Säilytys	Hanskalokero
MITAT	Tie hyväksyntä	EU maat
	LpA / LwA / LwAg (dB)	-
	Tärinä vartaloon / (K-factor)	-
	Tärinä käsiin / (K-factor)	-
	Mitat (P / L / K) (cm)	314 / 162 / 198
	Nettopaino (kg)	727
	Mallinumero	37AK466D603R
EAN	 4 008423 842234	

MAANMUOKKAUS

Laatua joka tarpeeseen.





Cub Cadet RT65

JYRSIN



MAATAMULLISTAVA JYRSIN.

RT 65 jyrsimellä maanmuokkaus on helppoa ja nopeaa.

Tehokas toiminta-alue 1000 m² asti.

4 itseteroittuvaa terää ja 46 cm työleveys. Säädettävä syvyys. Vaihteet eteen ja taakse helpottavat käyttöä. Säädettävä ohjaustanko tuo lisää käyttömukavuutta.

Leveä

← 46 →
CM

Tehokas Työssä

Leveä työala nopeuttaa työtäsi.

Jyrsii kahteen suuntaan

Toimii kaikissa maaperissä.

Helppo käyttää

Voit ohjata yhdellä kädellä

**Säädettävä syvyys**

Helppo syvyysäättö.

**Terät suojaassa**

Turvallisesti kaikki terät peitettynä.

**RT 65**

MOOTTORI	Moottorin tyyppi	Cub Cadet 65 H OHV
	Moottorin koko	208 cm ³
	Teho (kW / min ⁻¹)	3,9 / 3.600
	Käynnistys	Veto
JYRSINTERÄT	Tankin tilavuus (l)	2,2
	Leveys (cm)	46
	Terät	4 (2 x 2) itseteroittuvat, 33 cm halkaisija
	Pyörimissuunta	Eteen / Taakse
AJO	Sivusuojat	Vakiona
	Takasuoja	Haravalla
	Vastapaino	Vakiona
	Vaihteisto	Eteen / Taakse
KÄYTTÖ	Pyörät	355 mm, Kuvioitu
	Kahva	Korkeussäädettävä
	Ohjaus	Vipu sivuttain ohjaukseen
	Pehmeät kädensijat	Vakiona
MITAT	LpA / LwA / LwAg (dB)	98 / 108 / 110
	Tärinä käsiin / (K-factor)	5 / 2,5 m/s ²
	Mitat (P / L / K) (cm)	172 / 61 / 114
	Nettopaino (kg)	104
Mallinumero	21AB45M8603	
EAN	 4 008423 854015	

RT 65

Leveys:	46 cm
Moottori:	CC OHV 65 H, 1 Sylinteri, 208 cm ³
Teho (kW / min ⁻¹):	3,9 / 3.600
Vaihteet:	Eteen ja Taakse

Malli no.: 21AB45M8603

Hinta: EUR*

*Valmistajan suositushinta

CSV



IMURI JA SILPPURI.

Imuri ja silppuri pihanpuhdistukseen. Voit imuroida lehdet ja silputa oksat. 60l keräyspussi on helppo tyhjentää leveän suuaukon ansiosta. Tehokas 159cc Cub Cadet OHV moottori kolmen vuoden takuulla.

Imuriputki



2m pitkä imuputki, jolla yllät vaikeimpiinkin paikkoihin.

Silppuriterät



Terät pienentävät ainekset ennen keräyspussia.



Korkeuden säätö



Korkeuden voit valita 5:stä vaihtoehdosta 16-104 mm. Eturenkaissa säätö molemmissa erikseen.

Erillinen silppuri



Max 38 mm oksat voit silputa erillisestä syöttöaukosta.



CSV 060

Työleveys:	61 cm
Moottori:	CC OHV 55, 1 Sylinteri, 159 cm ³
Teho (kW / min ⁻¹):	2,7 / 3.600
Veto:	Työnnettävä

Malli no.: 24A-06MP603

Hinta: EUR*

CSV 060

MOOTTORI	Moottorin tyyppi	Cub Cadet 55 OHV
	Moottorin koko	159 cm ³
	Teho (kW / min ⁻¹)	2,7 / 3.600
	Käynnistys	Veto
	Tankin tilavuus (l)	1,0
TYÖSKENTELY	Ryppy	Vakiona
	Työleveys (cm)	61
	Imuteho	34 m ³ / min.
	Erillinen silppuri	Vakiona
	Max oksan leveys	jopa 38 mm, riippuen puuaineksesta
AJO	Imurinsäätö	Erikseen (16 - 104 mm)
	Tiivistyssuhde	jopa 8:1
	Pyöräveto	-
	Vaihteisto	-
	Renkaat koko (E/T)	200 mm / 230 mm
KERÄJÄ	Renkaan laakerit	Kuulalaakerit
	Keruupussi	Huopa, vähentää pölyämistä
	Tilavuus (l)	60
	Imuputki	2 m
	Kädensija	Suora, taitettava
MITAT	Turvakytkin	Moottori ei käynnisty ilman kerääjää
	Suojalasit	Vakiona
	LpA / LwA / LwAg (dB)	98 / 108 / 110
	Tärinä käsiin / (K-factor)	5 / 1,5 m/s ²
	Mitat (P / L / K) (cm)	93 / 43,5 / 92,5
Nettopaino (kg)	44	
Mallinumero	24A-06MP603	
EAN	4 008423 857757	

ILMASTAJA

KAUNEUSHOITOA NURMELLESİ.

Ilmastus on tärkeää nurmen hoitoa. Se auttaa vettä ja ravinteita pääsemään maaperään.

Kahdet erilaiset terät tekevät ilmastuksen tehokkaasti.



Terät ja Jouset



CC V 40 B:ssä on 17 tuplaterää ja 16 joustaa. Se samalla jyräsi ja ilmastaa maaperän. Korkeuden säädöllä vaikutat lopputuloksen tehokkuuteen.

Tärkeää:

Ilmastuksen jälkeen kannattaa nurmikko lannoittaa ja kastella. Sekä istuttaa uutta siementä kohtiin, jossa on vähän nurmea.

Työskentelysyvyys

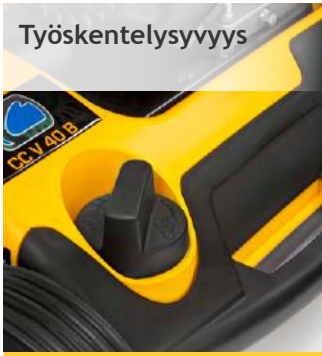

Keskitetty työskentelysyvyyden säätö.

Työkytkin

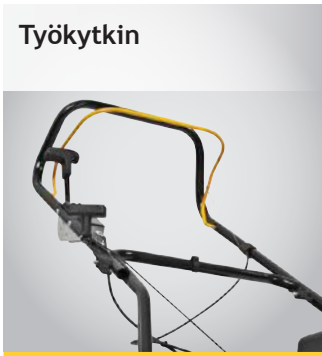

Terien pyörimisen voit pysäyttää työntökahvasta.



CC V 40 B

Työleveys:	40 cm
Moottori:	CC 35 H OHV, 1 Sylinteri, 123 cm ³
Teho (kW / min ⁻¹):	2,3 / 3.600
Veto:	Työnnettävä

Malli no.: 16BH8AMQ603

Hinta: EUR*

CC V 40 B

MOOTTORI	Moottorin tyyppi	Cub Cadet 35 H OHV
	Moottorin koko	123 cm ³
	Teho (kW / min ⁻¹)	2,3 / 3.600
VAIHEISTO	Käynnistys	Veto
	Tankin tilavuus (l)	1,7
	Veto	Työnnettävä
TYÖSKENTELE	Vaihteet	-
	Nopeus (max)	-
	Alusta (materiaali)	Teräsrunko muovikuorella
	Työleveys (cm)	40
	Terien säätö	Keskitetty
	Säätövara (mm)	0 -15
	Kuljetusasento	Vakiona
TERÄT	Keräys	Vakiona
	Taakseheitto ilman kerääjää	Vakiona
	Ilmastus	Vakiona
KERÄÄJÄ	Teräsveto	Hihna
	Pystyterät	34 (17 kaksinkertaista)
	Terän läpimitta (mm)	163
PYÖRÄT	Ilmastusjouset	32 (16 kaksinkertaista)
	Kerääjän tyyppi	pehmeä pussi
	Kerääjän tilavuus (l)	60
MUKAVUUS	Täytön ilmaisin	-
	Pyörät (E/T) (mm)	200 / 200
	Kaksoiskuulalaakerit	Vakiona
MITAT	Pesusuutin	-
	Kahvan tyyppi	Ergonominen
	Taitettava aisa	Vakiona
EAN	Korkeussäädettävä kahva	-
	Pehmustettu kahva	-
	Kahva edessä	Vakiona
EAN	Cub Cadet kaksoistoiminto	Jyrsii ja Ilmastaa
	LpA / LwA / LwAg (dB)	86 / 96 / 98
	Tärinä käsiin / (K-factor)	- m/s ²
EAN	Mitat (P / L / K) (cm)	-
	Nettopaino (kg)	36
	Mallinumero	16BH8AMQ603
EAN		4 008423 853223



LUMILINGOT

Mitä talvi tuokaan eteen, niin X-sarja linkoaa sen takaisin. Näillä voimakkailla lingoilla puhdistat lumen nopeasti ja helposti. Laajasta mallistosta löydät omiin tarpeisiisi sopivan lumilingon.

3-VAIHE



VOIMAA LUMENLUONTIIN

3-vaihe linko on Cub Cadetin malliston lippulaiva. Se puhdistaa lumen jopa 50% nopeammin kuin 2-vaihe linko. Linkoat 46cm leveää käytävää mukavalla nopeudella.

Kairat



3X teräksiset lumikairat

Keskikaira pureutuu lumeen ja sivukairat työntävät lumen kiihdyttimelle, joka työntää sen juoksupyörälle, joka heittää lumen kauas sivulle.

3-Vaihe

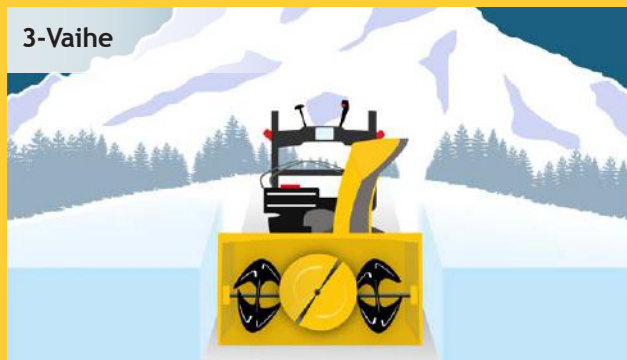

- Painavalle ja märälle lumelle
- Voimakas ja aikaasäästävä
- Täydellinen suurille alueille



1

2

3

4

5

6

7

SNOWTHROWERS

8



OHV Talvimoottori Suurella Tankilla

Cub Cadet OHV talvimoottori tarjoaa parantuneen käynnistyksen ja pienet päästöt. Moottorit ovat tehty talviolosuhteisiin. Suuri tankki takaa pitkän työskentelyajan.



Sähköstartti

Käynnistät lingon helposti napinpainalluksella.



Kytkinlukko

Kytkinlukko pitää ajokytkimen ja kairakytkimen pohjassa. Näin voit toisella kädellä ohjata poistoputken suuntaa tai vaihteistoa.



Katkopultit

Katkopultit suojaavat kairoja vahingoittumiselta.



Liipasimet

Sormenpäälliipasimilla saat ohjaustehostimen päälle. Näin kääntät lingon helposti yhdellä kädellä.



Työvalot

Kirkkaat valot mahdollistavat työskentelyn myös hämärässä.

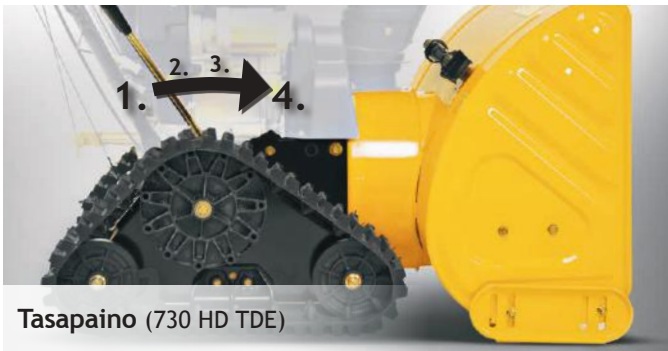

Tasapaino (730 HD TDE)

1. Pakkaantunut lumi: Paino siirtyy eteen ja linko painautuu maahan
2. Normaalilumi: Tässä asennossa linkoa on kevyt käsitellä
3. Sora-asento: Tässä asennossa estetään soran keräämistä tien pinnalta.
4. Kuljetusasento: Tässä asennossa kuljetat linkoa naarmuttamatta pintaa.



526 HD SWE

Työleveys / Työkorkeus:	66 cm / 58 cm
Moottori:	Cub Cadet 90, 357 cm ³
Teho (kW / min ⁻¹):	7,4 / 3.600
Vaihteet:	6 eteen / 2 taakse

Malli no.: 31AY55KX603

Hinta: EUR*



528 HD SWE

Työleveys / Työkorkeus:	71 cm / 58 cm
Moottori:	Cub Cadet 90, 357 cm ³
Teho (kW / min ⁻¹):	7,4 / 3.600
Vaihteet:	6 eteen / 2 taakse

Malli no.: 31AY55KY603

Hinta: EUR*



530 HD SWE

Työleveys / Työkorkeus:	76 cm / 58 cm
Moottori:	Cub Cadet 130, 420 cm ³
Teho (kW / min ⁻¹):	8,3 / 3.600
Vaihteet:	6 eteen / 2 taakse

Malli no.: 31AY57KZ603

Hinta: EUR*



730 HD TDE

Työleveys / Työkorkeus:	76 cm / 58 cm
Moottori:	Cub Cadet 130, 420 cm ³
Teho (kW / min ⁻¹):	8,3 / 3.600
Vaihteet:	6 eteen / 2 taakse

Malli no.: 31AY77KZ603

Hinta: EUR*

2-VAIHE



TEHOKKAASTI LUMESTA EROON

2-vaihe lingoilla puhdistat helposti suurenkin pihan.

Lumikairat



2-vaihe

Katkopultit joka kairassa, tämä vähentää ylläpitokuluja. Lumi ja jää pilkotaan pienemmäksi ja lingotaan poistoputkesta.

2-vaihe

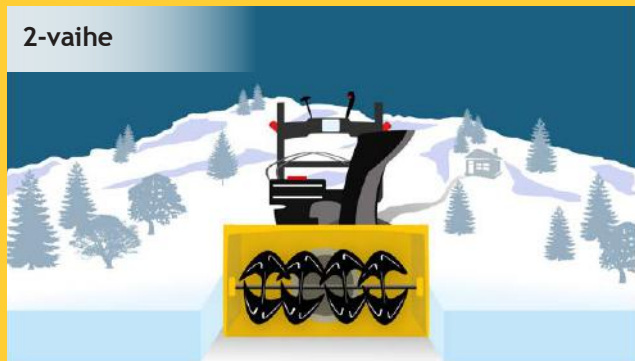

- Keskiraskaasta raskaaseen työhön
- Nopea ja tehokas
- Parkkipaikoille, leveille kulkuväylöille jne.

Lämmitetyt kädensijat

Kädet pysyvät lämpiminä.

Turvallisuus

Jousikuormitteinen sormisuoja estää vammojen syntymisen.

X-trac renkaat

Renkaissa on X-Trac kuviointi. Renkaat pitävät täydellisesti lumessa, etkä tarvitse lumiketjuja.

COOL BLUE liukujalas

COOL BLUE liukujalaket liukuvat pintaa pitkin Voit helposti säätää työkorkeutta.

Kasan leikkaaja

Kasan leikkaajat molemmilla sivuilla auttavat linkoamaan korkeitakin lumikasoja.

Korkea poistoputki

Ohjaustangosta säädät helposti poistuvat lumen suunnan.

524 SWE

Työleveys / Työkorkeus:	61 cm / 53 cm
Moottori:	Cub Cadet 70, 208 cm ³
Teho (kW / min⁻¹):	3,9 / 3.600
Vaihteet:	6 eteen / 2 taakse

Malli no.: 31AW53LR603

Hinta: EUR*

933 SWE

Työleveys / Työkorkeus:	84 cm / 56 cm
Moottori:	Cub Cadet 110, 357 cm ³
Teho (kW / min⁻¹):	7,4 / 3.600
Vaihteet:	6 eteen / 2 taakse

Malli no.: 31AY95KV603

Hinta: EUR*

1-VAIHE

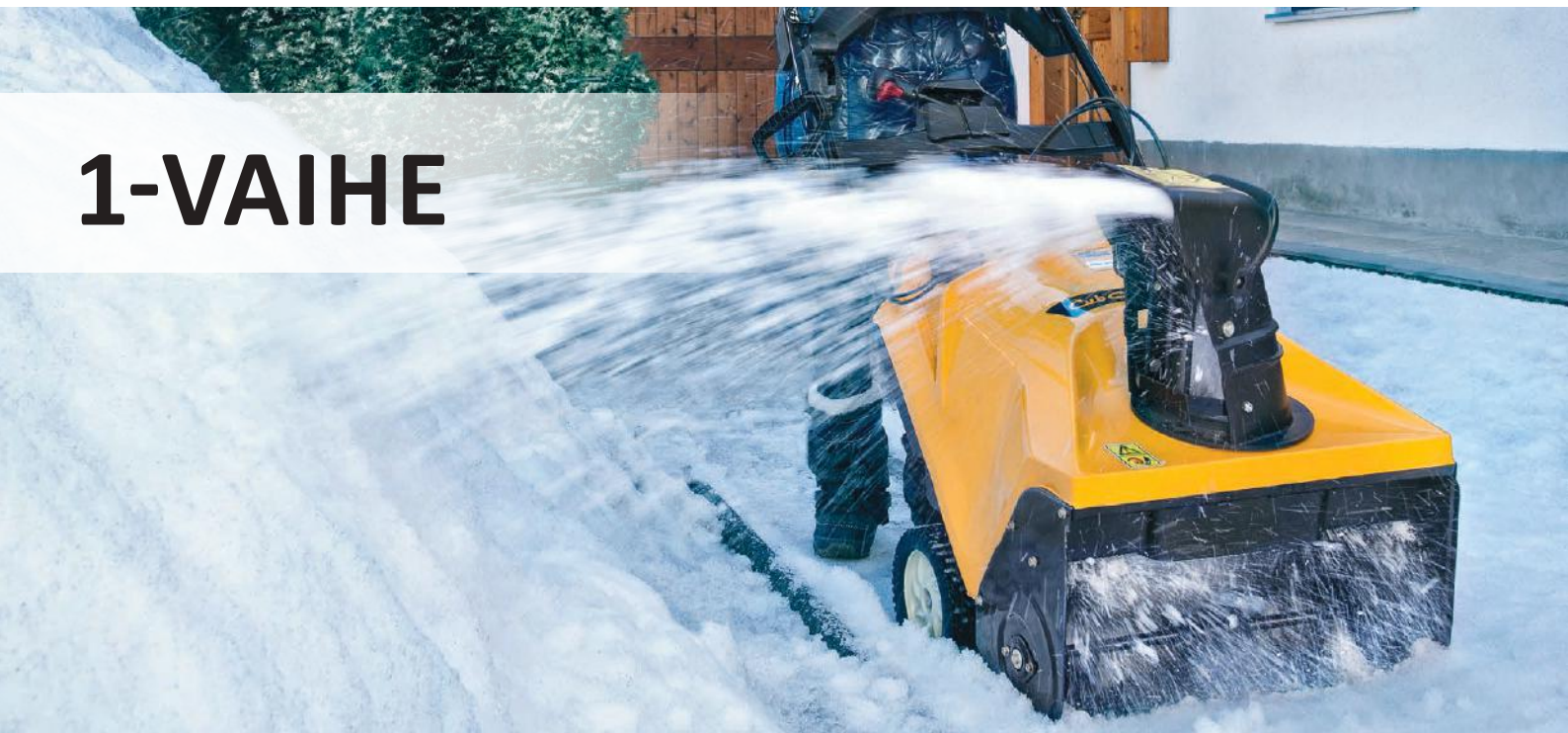

KOMPAKTI KOKO.

Ideaali pienempiin pihoihin.

Lumikairat



Tehokkaat kairat

Kairat on tehty vahvistetusta erikoiskumista, jotka ei vahingoita alustaa. Puhdistat helposti esimerkiksi pihatien.

1-vaihe



- Keveeseen lumeen
- Hellä alustalle
 - Kävelyteille ja ovensuille

Kauko-ohjattu poistoputki



Säädät helposti lumen poistosuunnan.



Sähköstartti

Kaikki tarvittava helposti käsillä. Käyttäminen onnistuu paksuillakin hanskoilla.

Käynnistyskahva



Muotoillusta kahvasta ote ei lipsu.

Bensiinin määrä



Näet helposti jäljellä olevan bensiinin määrän.

Ergo-kahva



Ergo-kahvalla varmaa ja mukavaa työskentelyä.



221 LHP

Työleveys / Työkorkeus:	53 cm / 33 cm
Moottori:	Cub Cadet 70, 208 cm ³
Teho (kW / min ⁻¹):	3,9 / 3.600
Vaihteet:	Kaira-avusteinen

Malli no.: 31AR2T6D603

Hinta: EUR*

TALVI-LISÄVARUSTEET



Puskulevy

- Sopii kaikkiin 2- ja 3-vaihe linkoihin, 100 cm työleveys, sinkkipinnoitettu, kääntyy oikealle ja vasemmalle, FastAttach™, paino 20 kg
- Kumihuuli



Tuote. no.: 396-004-678
Hinta: *



Tuote. no.: 396-005-678
Hinta: *



Puskulevy

- 117 cm leveä, sopii 700 ja 1000 sarjan ajoleikkureihin, ylikuormitussuoja, 3 suuntaa (vasen, oikea, suora), Kahvalla voit ohjata puskulevyä penkillä istuen, paino 34 kg



Tuote. no.: OEM-190-833
Hinta: *



Etuharja

- Sopii 1000 sarjan taakseheittäviin ajoleikkureihin, 105 cm työleveys, ohjataan penkillä istuen, hihnaveto, paino 61 kg
- Kerääjä etuharjaan 196-226C678



Tuote. no.: 196-226C678
Hinta: *



Tuote. no.: 196-227A678
Hinta: *



Työnnettävät levittimet

- 59 kg säiliö
- 23 kg säiliö, paino 4 kg



Tuote. no.: 190-454A000
Hinta: *



Tuote. no.: 190-701-000
Hinta: *



Lumilingon peite

- Sopii kaikille Cub Cadet lumilinkoihin. Kestää UV-säteilyä ja vettä, mitat 170 x 80 x 100 cm, paino 1,3 kg



Tuote. no.: 2024-U1-0005
Hinta: *



Katkopultit

- Kaikki mallit paitsi 933 SWE, Setissä 4 pulttia ja sokat. paino 0,07 kg
- Malliin 933 SWE, paino 0,08 kg



Tuote. no.: 7011-M6-0010
Hinta: *



Tuote. no.: 7011-M6-0011
Hinta: *



Talvimootoriöljy

- Suositellaan käytettäväksi kaikkiin Cub Cadet lumilinkoihin. Talvimootoriöljy (SAE 5W-30), tilavuus 1000 ml, paino 0,95 kg



Tuote. no.: 6012-X1-0040
Hinta: *



Bensan stabiloija „Easy-Run“

- Sitoo vettä ja estää ruostumista ja korroosiota, kun et käytä lumilinkoasi. Takaa helpon käynnittämisen. Tilavuus 250 ml, paino 0,25 kg



Tuote. no.: 6012-X1-0045
Hinta: *



Ajoleikkurissa puskkulevy, levitin ja lumiketjut

	526 HD SWE	528 HD SWE	530 HD SWE
	Cub Cadet 90, 357 cm ³	Cub Cadet 90, 357 cm ³	Cub Cadet 130, 420 cm ³
MOOTTORI			
Teho (kW / min ⁻¹)	7,4 / 3.600	7,4 / 3.600	8,3 / 3.600
Startti	230 V sähköstartti	230 V sähköstartti	230 V sähköstartti
Bensatankki	4,7 l	4,7 l	4,7 l
Työleveys / Työkorkeus	66 cm / 58 cm	71 cm / 58 cm	76 cm / 58 cm
Liukulevyt	Paksua muovia - estää naarmuuttamista	Paksua muovia - estää naarmuuttamista	Paksua muovia - estää naarmuuttamista
KAIRA			
Kairan läpimitta / materiaali	30 cm / Teräs	30 cm / Teräs	30 cm / Teräs
Kairajärjestelmä	3-Vaihe	3-Vaihe	3-Vaihe
Juoksupyörän läpimitta	30 cm	30 cm	30 cm
Voitelu	Huoltovapaa	Huoltovapaa	Huoltovapaa
VAIHEISTO			
Ohjaustehostin	Liipasinohjaus	Liipasinohjaus	Liipasinohjaus
Vaihteet	6 eteen / 2 taakse	6 eteen / 2 taakse	6 eteen / 2 taakse
Renkaat	16" x 4,8", X-Trac Talvikuvio	16" x 6,5", X-Trac Talvikuvio	16" x 6,5", X-Trac Talvikuvio
POISTOPUTKI			
Putken kääntö	veivi / 200°	veivi / 200°	veivi / 200°
Ohjaus	2-suunta-joystick	2-suunta-joystick	2-suunta-joystick
MUKAVUUS			
Lämpökahvat	Vakiona	Vakiona	Vakiona
Valot	28 V / 28 W	28 V / 28 W	28 V / 28 W
MITAT			
Äänenpaine LpA (dB)	89	90	90
Melutaso LwA (dB)	99	100	100
Melitaso Max LwAg (dB)	101	102	102
Tärinäarvo Käsi (m/s ²)	5,0	5,0	5,0
Epävarmuus Käsi (m/s ²) (K Factor)	1,5	1,5	1,5
Mitat (P / L / K) (cm)	140 / 72 / 110	140 / 77 / 110	140 / 80 / 110
Nettopaino (kg)	116	118	120
Mallinumero	31AY55KX603	31AY55KY603	31AY57KZ603
EAN	4 008423 857191	4 008423 857207	4 008423 857214

730 HD TDE	524 SWE	933 SWE	221 LHP
Cub Cadet 130, 420 cm ³	Cub Cadet 70, 208 cm ³	Cub Cadet 110, 357 cm ³	Cub Cadet 70, 208 cm ³
8,3 / 3.600	3,9 / 3.600	7,4 / 3.600	3,9 / 3.600
230 V sähköstartti	230 V sähköstartti	230 V sähköstartti	230 V sähköstartti
4,7 l	1,9 l	4,7 l	1,9 l
76 cm / 58 cm	61 cm / 53 cm	84 cm / 56 cm	53 cm / 33 cm
Paksua muovia - estää naarmuuttamista	Paksua muovia - estää naarmuuttamista	Paksua muovia - estää naarmuuttamista	Muovi
30 cm / Teräs	30 cm / Teräs	41 cm / Teräs	23 cm / Vahvistettu kumi
3-Vaihe	2-Vaihe	2-Vaihe	1-Vaihe
30 cm	30 cm	41 cm	-
Huoltovapaa	Kairan laakerit	Kairan laakerit	-
Liipasinohjaus	Liipasinohjaus	Liipasinohjaus	-
6 eteen / 2 taakse	6 eteen / 2 taakse	6 eteen / 2 taakse	Kaira-avusteinen
Tela	15" x 5", X-Trac Talvikuvio	16" x 6,5", X-Trac Talvikuvio	Renkaat 8" x 2", Kuulalaakerit
veivi / 200°	4-suunta-joystick / 200°	veivi / 200°	Vipu / 190°
2-suunta-joystick	4-suunta-joystick	2-suunta-joystick	Kauko-ohjain vipu
Vakiona	Vakiona	Vakiona	-
28 V / 28 W	28 V / 28 W	28 V / 28 W	12,8 V / 21 W
91	88	91	88
101	98	101	98
103	100	103	100
5,0	5,0	5,0	5,0
1,5	1,5	1,5	1,5
137 / 80 / 110	137 / 65 / 111	171 / 88 / 113	107 / 58 / 110
125	84	150	41
31AY77KZ603	31AW53LR603	31AY95KV603	31AR2T6D603
 4 008423 857221	 4 008423 852233	 4 008423 852325	 4 008423 852370

